

PROMO
BEST SELLER
SCEGLI IL MEGLIO PER TE

NEW CATALOG



EUROSIMA SHOP



Ordina in modo semplice



06- 88328074



340 79 83 850



eurosimashop@gmail.com



www.eurosima.it



Via Val Senio, 45-47 00141 Roma

Consegna gratuita in 24/48 ore

La merce viene consegnata gratuitamente per acquisti superiori a 200€ + iva

Per ordini inferiori costo spedizione 12,00€ + iva

Tutti i prezzi sono iva esclusa



MONOUSO / PROTEZIONE / ACCESSORI

A partire da 50 conf
3,30 €



5%
iva
3,65 €

XS - Cod. 0001001
S - Cod. 0001002
M - Cod. 0001003
L - Cod. 0001004
XL - Cod. 0001005

GUANTI IN LATTICE CON TALCO NATUREX

Monouso, con minima quantità di polvere, superficie liscia, ambidestri con bordino. **AQL 0,65** - Conf. 100 pz

A partire da 50 conf
3,50 €



5%
iva
3,79 €

XS - Cod. 0003001
S - Cod. 0003002
M - Cod. 0003003
L - Cod. 0003004
XL - Cod. 0003005

GUANTI IN LATTICE SENZA TALCO NATUREX

Monouso privi di polvere, superficie liscia, ambidestri con bordino **AQL 0,65** - Conf. 100 pz

A partire da 50 conf
3,10 €



5%
iva
3,55 €

XS - Cod. 0005700
S - Cod. 0005701
M - Cod. 0005702
L - Cod. 0005703

GUANTI IN NITRILE NATUREX

Colore blu senza polvere con superficie microruvida, ambidestri con bordino. **AQL 0,65** - Conf. 100 pz



5%
iva
24,90 €

6 - Cod. 0001011
6,5 - Cod. 0001012
7 - Cod. 0001013
7,5 - Cod. 0001014
8 - Cod. 0001015

GUANTI STERILI NATUREX

In lattice leggermente talcati, forma anatomica, confortevoli con bordino **AQL 0,65** - Conf. 50 PAIA



5%
iva
25,90 €

6 - Cod. 0003011
6,5 - Cod. 0003012
7 - Cod. 0003013
7,5 - Cod. 0003014
8 - Cod. 0003015

GUANTI STERILI NATUREX

Senza polvere indicati per interventi chirurgici, superficie testurizzata **AQL 0,65** - Conf. 50 PAIA

A partire da 20 conf
1,50 €



5%
iva
1,80 €

Cod. 1091009

MASCHERINA CHIRURGICA

Monouso a **3 strati** tipo IIR, colore azzurro Conf. 50 pz

A partire da 20 conf
11,90 €



5%
iva
13,90 €

Cod. 1091007

MASCHERINA CHIRURGICA EURONDA

Monouso a **4 strati** tipo IIR, colore azzurro Conf. 50 pz

A partire da 20 conf
3,45 €



5%
iva
4,90 €

Arancioni - Cod. 5437001
Lilla - Cod. 5437005
Lime - Cod. 5437004

MASCHERINE CHIRURGICHE colorate PERFECTO

Monouso a **3 strati** tipo IIR, vari colori Conf. 50 pz



www.eurosima.it



340 79 83 850



EUROSIMA[®]
SHOP

MONOUSO / PROTEZIONE / ACCESSORI

A partire da 20 conf
2,99 €



5%
iva
3,99 €

Bianco - Cod. 1091012
Nero - Cod. 1091013

MASCHERINE FFP2

Monouso a 5 strati
Conf. 20 pz

A partire da 20 conf
2,70 €



22%
iva

2,98 €

ASPIRASALIVA EURONDA

Monouso in PVC atossico con cappuccio removibile.
Conf. 100 pz

Trasparente - Cod. 22810045
Lime - Cod. 22810044
Blu - Cod. 22810541
Arancione - Cod. 22810540
Giallo - Cod. 22810539
Lilla - Cod. 22810542

22%
iva

8,80 €



Cod. 1092023

ASPIRASALIVA HYGOFORMIC BIO

Combinazione di aspirasaliva e abbassa-lingua in politetilene ecologico.
Conf. 100 pz



22%
iva

4,20 €

ASPIRASALIVA TOTAL COMFORT ASA

Monouso con cappuccio fisso completamente realizzato in plastica morbida
Conf. 100 pz

Bianco e cappuccio blu
Cod. 2903E-BA155
Trasparente e cappuccio trasp.
Cod. 2903E-TT155

22%
iva

16,90 €



Cod. 1092022

CANNULE CHIRURGICHE BLUTIP SOGEVA

Cannule per aspirazione sterili. Diametro 4,8 mm con puntale da 2,5 mm.
Conf. 20 pz

22%
iva

19,90 €



Cod. 1092032

CANNULE CHIRURGICHE BLUTIP MICRO SOGEVA

Cannule per aspirazione sterili. Diametro 4,8 mm con puntale da 1,2 mm. Conf. 20 pz

22%
iva

4,25 €



Cod. 040515

RACCORDO ASPIRASALIVA CATTANI

Adattatori /riduttori per aspirasaliva e cannule autoclavabile con \varnothing 4,8 mm per terminali \varnothing 16 E \varnothing 11
Conf. 1 pz

22%
iva

15,90 €



\varnothing 11 - Cod. 040631
 \varnothing 16 - Cod. 040641

TERMINALE MANUALE MODELLO B CATTANI

Terminale per sistema d'aspirazione Cattani. Conf. 1 pz

MONOUSO / PROTEZIONE / ACCESSORI

A partire da 5 conf
2,85 €



22%
iva
2,99 €

Misura: N. 2 Ø 10 mm
Cod. 50-850

RULLI SALIVARI SMART

Nr. 2 Ø 10 mm non sterili
Conf. 300g



22%
iva
3,35 €

Misura: N. 1 Ø 8 mm - Cod. 1094028
Misura: N. 2 Ø 10 mm - Cod. 1094029
Misura: N. 3 Ø 12 mm - Cod. 1094030

RULLI SALIVARI DISPOTECH

Non sterili
Conf. 300g



22%
iva
14,90 €

Small - Cod. 291543
Large - Cod. 291542

DRY TIPS

Assorbente salivare con più comfort ed assorbimento
Conf. 50 pz



22%
iva
17,90 €

Azzurro - Cod. 21820439
Blu Laguna - Cod. 21810491
Arancione - Cod. 21810411
Lime - Cod. 21810412
Lilla - Cod. 21810409

SALVIETTE PLASTIFICATE MONOART EURONDA

A 3 veli per paziente
Conf. 500 pz



22%
iva
2,90 €

Arancione - Cod. S146/AR
Azzurro - Cod. S146/AZ
Giallo - Cod. S146/GI
Lilla - Cod. S146/LI
Verde - Cod. S146/VE

CATENELLE PER SALVIETTE IN GOMMA

Catenelle profumate in gomma termoplastica sterilizzabile.
Conf. 4 pz € 11,50

A partire da 5 conf
11,90 €



22%
iva
12,80 €

Azzurro - Cod. 1091035
Blu - Cod. 1091040
Arancione - Cod. 1091037
Lime - Cod. 1091038
Lilla - Cod. 1091039

SALVIETTE PLASTIFICATE PER PAZIENTE

A 3 veli per paziente
Conf. 500 pz



22%
iva
3,95 €

Cod. S145

CATENELLA PER SALVIETTE IN METALLO

Catenella per salviette in metallo con fermo. Autoclavabile.
Conf. 1 pz

A partire da 6 conf
6,30 €



22%
iva
6,65 €

Verde - Cod. 1092011
Azzurro - Cod. 1092014
Lime - Cod. 1092010
Lilla - Cod. 1092021
Giallo - Cod. 1092018
Rosa - Cod. 1092016
Arancione - Cod. 1092031

MANTELLINE PLASTIFICATE in rotolo

Mantelline plastificate con un doppio strato in cellulosa 80 stappi
50x60. Conf. 1 pz



www.eurosima.it | 340 79 83 850



EUROSIMA[®]
SHOP

MONOUSO / PROTEZIONE / ACCESSORI



Euronda
Monoart

22%
iva
11,50 €

Azzurro - Cod. 22010300
Blu laguna - Cod. 22010406
Lime - Cod. 22010347
Lilla - Cod. 22010306
Arancione - Cod. 22010304
Giallo - Cod. 22010305
Rosa - Cod. 22010307
Blu capri - Cod. 22010303

MANTELLINE PLASTIFICATE MONOART

Mantelline in rotolo monouso per paziente misura 80 stappi 50x60. Conf. 1 pz

A partire da 10 conf
7,90 €



22%
iva

8,90 €

CAMICE MONOUSO IN TNT

Con chiusura posteriore, polsino con elastico e lacci in vita e sul collo. Conf. 10 pz

Azzurro - Cod. 1092009
Verde - Cod. 29329



22%
iva
76,00 €

Azzurro - Cod. 270426
Lilla - Cod. 270431
Rosa - Cod. 270432
Lime - Cod. 270433

CAMICI EURONDA ALLE

Camice Non sterile in TNT Spunbond 30 g/m2 latex free con polsino, indicato per operazioni quotidiane brevi e come complemento alla protezione del paziente. Conf. 50 pz



22%
iva

34,90 €

Cod. 0073597

CAMICE MONOUSO STERILE IN SMS

Imbustati singolarmente, polsini in maglia tubolare, chiusura con velcro regolabile al collo e cinte termosaldate in SMS 35 gr/mq idrorepellente colore azzurro. Piegatura per indosso con tecnica aseptica. Conf. 18 pz



22%
iva
4,20 €

Cod. 1092012

COPRISCARPA MONOUSO RINFORZATA

Impermeabile rinforzata in TNT/CPE bianco/azzurra. Conf. 50 pz



22%
iva

2,70 €

Cod. 1092013

COPRISCARPA MONOUSO

Impermeabile in polietilene azzurra. Conf. 100 pz



22%
iva
24,90 €

Azzurro - Cod. 22810048
Verde - Cod. 22810049
Arancione - Cod. 22810050
Blu - Cod. 22810051
Lilla - Cod. 22810052
Giallo - Cod. 22810053

COPRI - RIUNITO SOGEVA

In tnt composto da 3 pz (testiera, schienale e poltrona) Conf. 25 pz



Euronda
Monoart

22%
iva

39,90 €

Azzurro - Cod. 264000
Verde - Cod. 264001
Arancione - Cod. 264004
Lilla - Cod. 264005

COPRI - RIUNITO MONOART

In tnt composto da 3 pz (testiera, schienale e poltrona) Conf. 25 pz

MONOUSO / PROTEZIONE / ACCESSORI



22%
iva
8,90 €

Verde - Cod. 0034625
Azzurro - Cod. 0034658

COPRITESTIERA MONOUSO

Copertura per proteggere il coprifestiera della poltrona odontoiatrica. Conf. 100 pz



22%
iva
19,90 €

Cod. 22546

GUAINE DI PROTEZIONE HYGITECH

In rotolo 4,5 x 45 cm, diametro 2,8 cm
Conf. 1 pz



22%
iva
29,90 €

Blu - Cod. 1091021

GUAINE UNIVERSALI IN LATTICE U SOGEVA

Guaina monouso in lattice per manipoli e turbine. Versione universale. Colore blu. Conf. 500 pz



22%
iva
19,90 €

Cod. 246005

GUAINA PROTETTIVA EURONDA MIS. 55 x 450 mm

Guaine monouso in polietilene trasparente per la protezione del cordone di turbine, tubi di aspirazione e manipoli (Ø 45 mm), cordone di micromotori, siringhe aria/acqua e tubi di raccordo (Ø 55 mm). Conf. 250 pz



22%
iva
23,80 €

Lime - Cod. 5-866
Azzurro - Cod. 5-868
Lavanda - Cod. 5-869
Arancione - Cod. 5-895
Blu - Cod. 5-927

COPRITESTIERA MONOUSO MEDIBASE

Coprifestiere in cellulosa foderati in polietilene, impermeabile. Dimensioni: 33 x 34 cm. Confezione da 300 pz (4 rotoli da 75)



A partire da
22%
iva
17,90 €

Con fibra ottica - Cod. 28-940 **22,90 €**
Senza fibra ottica - Cod. 28-939 **17,90 €**

GUAINA PROTETTIVA PER LAMPADA LED MEDIBASE

Protezione monouso per prevenire la contaminazione crociata. Compatibili con la maggior parte delle lampade LED diffuse nel mercato. Conf. 500 pz



A partire da 10 conf
4,90 €

22%
iva
5,45 €

Azzurro - Cod. 1091040
Verde - Cod. 1091041
Arancione - Cod. 1091042
Lime - Cod. 1091043
Lilla - Cod. 1091044

TRAY PAPER SOGEVA

Monouso - protezioni per vassoi permeabili al vapore e al gas, adatti per la sterilizzazione e conservazione degli strumenti. Conf. 250 pz



A partire da
22%
iva
22,20 €

Azzurro - Cod. 1091046 26,40 €
Lime - Cod. 1091047 26,40 €
Arancione - Cod. 1091048 26,40 €
Lilla - Cod. 1091049 26,40 €
Bianco - Cod. 1091050 **22,20 €**

VASSOI TRAY

Monouso con scomparti in plastica zigrinati 28x18 cm. Conf. 400 pz



www.eurosima.it



340 79 83 850



EUROSIMA[®]
SHOP

MONOUSO / PROTEZIONE / ACCESSORI



A partire da

4,65 €

22%
iva

50 x 50 cm - Cod. 1091031

50x75 cm - Cod. 1091032

75x90 cm - Cod. 1091056

75x90 con lato adesivo - Cod. 1091033

75x100 ad U - Cod. 1091034

TELI MONOUSO

Sterili, in TNT assorbenti, impermeabili, biaccoppiati, colore azzurro. Conf. 10 pz



22,99 €

22%
iva

Cod. 12.S5621.00

SET STERILE BASE PER IMPIANTI

Kit composto da 1 camice in microfibra SMS blu taglia L, 1 camice da assistente in TNT con polsini, 2 copricapo blu con laccio posteriore, 1 copricapo con elastici, 1 telo impermeabile in TNT blu con lato adesivo 50x75cm, 1 telo impermeabile con lato adesivo a U 75x90cm, 1 protettore per tubo in PVC trasparente 120cm, 1 sacchetto rosso per la raccolta dei rifiuti contaminanti. Conf. 1 pz



4,10 €

22%
iva

Cod. 50-950

COMPRESSE TNT 4 STRATI SMART

Compresse in TNT non sterili 5x5 cm 4 pieghe
Conf. 1000 pz (10 sacchetti da 100 compresse)



5,40 €

22%
iva

Cod. 5-034

COMPRESSE TNT STERILI MEDIBASE

Compresse in TNT sterili, misura 5 x 5 cm 4 strati.
Conf. 250 compresse: 50 bustine da 5 compresse cad.



27,90 €

22%
iva

Cod. 201665

RISKONTROL PUNTALI AZZURRI ACTEON

Puntali monouso per siringa, colore azzurro Perfect System Conf. 250 pz



36,10 €

22%
iva

Cod. 018S

AIR WATER SYRINGE SPECTRUM TIPS LONG PREMIUMPLUS

Puntali monouso per siringa aria acqua compatibili con adattatori Starz Tips, misura long 85 mm. Conf. 250 pz



32,90 €

22%
iva

Cod. 1090039

ASCIUGAMANO PIEGATO a V

In ovatta di cellulosa a 2 veli bianco 23x33 cm.
Conf. 3150 pz



16,90 €

22%
iva

Cod. 10966014

ROTONI DI CARTA

In pura cellulosa a 2 veli.
Conf. 2 bobine da 800 strappi



**EUROSIMA®
SHOP**

MONOUSO / PROTEZIONE / ACCESSORI



22%
iva
0,90 €

Cod. ACC411

KLEENEX

Morbidi fazzoletti facciali di qualità. Box 100 pz
Cartone 20 confezioni: **16,00€**
Cartone 40 confezioni: **32,00€**



22%
iva
52,50 €

Cod. 3333250

TOVAGLIOLI DI CARTA

2 strati misura 33x33 in pura cellulosa. Conf. 2000 pz



22%
iva
9,30 €

Cod. 1096020

ASCIUGAMANO MONOUSO

Misura 40x70 cm, pura ovatta ultra soffice
Conf.100 pz



22%
iva
A partire da
27,99 €

H 60 cm, Lung. 60 m Conf. 6 pz
- Cod. 25066 **27,99 €**
H 88 cm, Lung. 70 m Conf. 4 pz
- Cod. 25067 **39,20 €**

LENZUOLO MEDICO

Lenzuolino 2 veli monouso 100% pura cellulosa gofrato,
microrollato.

pz



22%
iva
A partire da
2,40 €

Bianchi Conf. 100 pz
- Cod. 38729 **2,40 €**
Bianchi Conf. 1000 pz
- Cod.38729.10 **19,00 €**
Bianchi Conf. 3000 pz
- Cod. 38729.3 **41,90 €**

BICCHIERI MONOUSO in plastica

Bianchi Conf. 100 pz



22%
iva
23,20 €

Azzurro - Cod. 7000466
Blu - Cod. 7000465
Verde - Cod. 7000468

BICCHIERI MONOUSO COLORATI

Bicchieri da 200 cc in confezione sacchetto da 100 pezzi nei
colori blu, azzurro, giallo, verde. Conf. 1000 pz



22%
iva
55,50 €

Cod. 6800 BH

BICCHIERI IN CARTA HEALTHY TEETH 170 ml

I bicchieri monouso realizzati in bambù. Conf. 1000 pz



22%
iva
15,90 €

Trasparente - Cod. 1091028
Blu - Cod. 1091045

PELLICOLA PROTETTIVA 1200 strappi SOGEVA

Pellicole adesive di protezione per superfici. Misura: 10x15 cm
trasparente. Conf. 1 pz

ATTENZIONE
 Gli anestetici saranno venduti solo con ricetta medica da far pervenire con l'ordine tramite i seguenti canali.
 Mail: eurosimashop@gmail.com
 Whatsapp: 3407983850
 Inserire il nr della iscrizione all'Albo ed il nome del direttore sanitario

ANESTETICI



10%
iva
49,00 €

Cod. 20525001

ARTICAÍNA 4% BLU 1:100000 C/ADRENALINA PIERREL

Articaína cloridrato con adrenalina. Anestetico locale per anestesia plessica e troncolare ad azione rapida e profonda 40mg/ml. Conf. 100tbf x 1,8ml



10%
iva
49,00 €

Cod. 20525002

ARTICAÍNA 4% CELESTE 1:200000 C/ADRENALINA PIERREL

Articaína cloridrato con adrenalina. Anestetico locale per anestesia plessica e troncolare ad azione rapida e profonda 20mg/ml. Conf. 100tbf x 1,8ml



10%
iva
49,00 €

Cod. 20548001

MEPIVACAINA 2% ROSSA 1:100000 C/ADRENALINA PIERREL

Mepivacaina cloridrato senza adrenalina. Anestetico locale ad uso odontoiatrico 30mg/ml. Conf. 100tbf x 1,8ml



10%
iva
49,00 €

Cod. 20548005

MEPIVACAINA 3% VERDE S/VASOCOSTRITTORE PIERREL

Mepivacaina cloridrato senza adrenalina. Anestetico locale ad uso odontoiatrico 30mg/ml. Conf. 100tbf x 1,8ml



10%
iva
23,90 €

Cod. 6190101

CITOCARTIN 4% GIALLA 1:100000 C/ADRENALINA MOLTENI

Articaína cloridrato con adrenalina di tipo plessico, trocolare o intralegamentoso 40mg/ml. Conf. 50tbf x 1,7 ml



10%
iva
23,90 €

Cod. 6190100

CITOCARTIN 4% VERDE 1:200000 C/ADRENALINA MOLTENI

Articaína cloridrato con adrenalina di tipo plessico, trocolare o intralegamentoso 40mg/ml. Conf. 50tbf x 1,7 ml



10%
iva
23,90 €

Cod. 6190051

ECOCAIN 2% GIALLA 1:100000 C/ADRENALINA MOLTENI

Lidocaina cloridrato con adrenalina. Anestetico con eccellente indice terapeutico in grado di garantire un'anestesia rapida e efficace 20mg/mL. Conf. 50tbf x 1,8ml



10%
iva
23,90 €

Cod. 6190053

ECOCAIN 2% ROSSA 1:50000 C/ADRENALINA MOLTENI

Lidocaina cloridrato con adrenalina. Anestetico con eccellente indice terapeutico in grado di garantire un'anestesia rapida e efficace 20mg/ml. Conf. 50tbf x 1,8ml



www.eurosima.it | 340 79 83 850



ATTENZIONE

Gli anestetici saranno venduti solo con ricetta medica da far pervenire con l'ordine tramite i seguenti canali.

Mail: eurossimashop@gmail.com

Whatsapp: 3407983850

Inserire il nr della iscrizione all'Albo ed il nome del direttore sanitario



EUROSSIMA[®] SHOP

ANESTETICI



10% iva
23,90 €

Cod. 6190052

ECOCAIN 2% BIANCA 1:80000 C/ADRENALINA MOLTENI

Lidocaina cloridrato con adrenalina. Anestetico con eccellente indice terapeutico in grado di garantire un'anestesia rapida e efficace 20mg/ml. Conf. 50 tbf x 1,8ml



10% iva
17,90 €

Cod. 38114000

ECOCAIN SPRAY 10% MOLTENI

A base di lidocaina cloridrato con nebulizzatore. Conf. fl.100 ml



10% iva
19,90 €

Cod. 7050821

LIDOCAINA 15% SPRAY OGNA

Lidocaina cloridrato. Anestetico topico, utilizzato per l'applicazione di corone sottogengivali, per piccoli interventi chirurgici e per l'ablazione del tartaro. Conf. flacone da 50 g



10% iva
14,90 €

Cod. 7050820

LIDOCAINA 5% GEL GENGIVALE OGNA

Anestetico per la desensibilizzazione topica delle mucose. Indicata come desensibilizzante della zona e ideale anche in caso di piccoli interventi chirurgici e detartrasi profonde. Formulazione di pasta idrosolubile a base di Lidocaina. Conf. tubetto da 30 g



10% iva
23,90 €

Cod. 6190151

OPTOCAIN 2% BLU 1:100000 C/ADRENALINA MOLTENI

Mepivacaina cloridrato con adrenalina. Anestetico locale rapido e profondo adatto per qualsiasi tipo di intervento in odontostomatologia 20mg/ml. Conf. 50 tbf x 1,8ml



10% iva
23,90 €

Cod. 6190152

OPTOCAIN 2% GRIGIA 1:80000 C/ADRENALINA MOLTENI

Mepivacaina cloridrato con adrenalina. Anestetico locale rapido e profondo adatto per qualsiasi tipo di intervento in odontostomatologia 20mg/ml. Conf. 50 tbf x 1,8ml



10% iva
23,90 €

Cod. 6190150

OPTOCAIN 3% VERDE S/VASOCOSTRITTORE MOLTENI

Mepivacaina cloridrato senza adrenalina. Anestetico locale rapido e profondo adatto per qualsiasi tipo di intervento in odontostomatologia 30 mg/ml. Conf. 50 tbf x 1,8ml



10% iva
25,90 €

Cod. 7051251

SCANDONEST 3% ROSSO 1:100000 C/ADRENALINA SEPTODONT

Mepivacaina cloridrato con adrenalina. Anestetico locale e regionale tronculare per uso stomatologico ed odontoiatrico 20mg/ml. Conf. 50 tbf x 1,8ml

ATTENZIONE
 Gli anestetici saranno venduti solo con ricetta medica da far pervenire con l'ordine tramite i seguenti canali.
 Mail: euromashop@gmail.com
 Whatsapp: **3407983850**
Inserire il nr della iscrizione all'Albo ed il nome del direttore sanitario

www.eurosima.it | **340 79 83 850**

ANESTETICI



10%
iva
25,90 €

Cod. 7051250

SCANDONEST VERDE 3% 1:100000 S/VASOCOSTRITTORE SEPTODONT

Mepivacaina cloridrato senza adrenalina. Anestetico locale e regionale tronculare per uso stomatologico ed odontoiatrico 30mg/ml. Conf. 50 tbf x 1,8 ml



10%
iva
26,90 €

Cod. 7051281

SEPTANEST ARTICAINA 4% BLU 1:100.000 C/ ADRENALINA SEPTODONT

Anestesia mediante infiltrazioni indicata per interventi odontoiatrici 40mg/ml. Conf. 50 tbf x 1,7ml



10%
iva
26,90 €

Cod. 7051280

SEPTANEST ARTICAINA 4% VERDE 1:200.000 C/ ADRENALINA SEPTODONT

Anestesia mediante infiltrazioni indicata per interventi odontoiatrici 40mg/ml. Conf. 50 tbf x 1,7ml

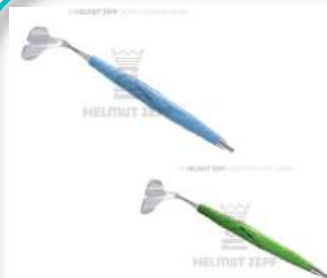

~~90,41~~
22%
iva
65,00 €

largh.30 mm manico azzurro
Cod. 37.446.06
largh.35 mm manico verde
Cod. 37.446.07

RETRATTORE WHALE FIN HELMUT ZEPF

Elevatore periostale con forma ergonomica, con manico Bionik sterilizzabile

ANESTETICI AGHI PER ANESTESIA



22%
iva
6,60 €

AGHI PER ANESTESIA MEDIBASE

30G 0,3x12 mm - Cod. 3-063
 30G 0,3x16 mm - Cod. 3-059
 30G 0,3x21 mm - Cod. 3-060
 30G 0,3x25 mm - Cod. 3-061
 27G 0,4x21 mm - Cod. 3-065
 27G 0,4x16 mm - Cod. 3-058
 27G 0,4x8 mm - Cod. 3-062
 25G 0,5x36 mm - Cod. 3-064



www.eurosimait 340 79 83 850



ATTENZIONE

Gli anestetici saranno venduti solo con ricetta medica da far pervenire con l'ordine tramite i seguenti canali.

Mail: euromashop@gmail.com

Whatsapp: 3407983850

Inserire il nr della iscrizione all'Albo ed il nome del direttore sanitario



EUROSIMA[®]
SHOP

ANESTETICI AGHI PER ANESTESIA



- 27G LONG 0,4x36 mm - Cod. 7000570
- 27G SHORT 0,4x25 mm - Cod. 7000571
- 30G XX SHORT 0,3x12 mm - Cod. 7000574
- 30G SHORT 0,3x21 mm - Cod. 7000572
- 30G X SHORT 0,3x16 mm - Cod. 7000573

AGHI PER ANESTESIA KUMSPAN

22%
iva

6,90 €



- 27G 0,4x25 mm - Cod. 66053465
- 27G 0,4x38 mm - Cod. 66053466
- 30G 0,3x21 mm - Cod. 66005401
- 30G 0,3x12 mm - Cod. 66008710
- 30G 0,3x16 mm - Cod. 66005400

AGHI PER ANESTESIA SOPIRA KULZER

22%
iva

15,90 €

~~96,41~~

22%
iva

67,49 €

Cod. 19.710.18



SIRINGA PER ANESTESIA HELMUT ZEPF

Siringa a cartuccia con sistema di caricamento a retrocarica, 3 ganci di aspirazione, 1,8 ml, con anello

~~213,64~~

22%
iva

149,49 €

Cod. 19.700.04



SIRINGA PER ANESTESIA HELMUT ZEPF

Siringa a cartuccia, aspirazione con punta a cavatappi in acciaio inox con anello e filettatura metrica 1,8 ml



EUROSIMA[®]
SHOP

OTTURAZIONE



4%
iva
32,90 €

Cod. 6600101

BC PLUS BOND VERICOM

Adesivo monocomponente fotopolimerizzante di 5° generazione
Flacone 5 ml



4%
iva
79,90 €

Cod. 41294

SCOTCHBOND UNIVERSAL PLUS SOLVENTUM

Adesivo universale radiopaco privo di BisGMA
Flacone 5 ml



4%
iva
92,50 €

Cod. 41258

SCOTCHBOND UNIVERSAL ADESIVO SOLVENTUM

Adesivo universale monocomponente, fotopolimerizzabile,
automordenzante. Flacone 5 ml



4%
iva
31,90 €

Cod. 41263

SCOTCHBOND UNIVERSAL ETCHING GEL SOLVENTUM

Gel mordenzante blu all'acido fosforico 35% tensioattivo
idrosolubile. Si elimina con acqua. Colore blu scuro. Conf. 2 sir.
da 3 ml



4%
iva
99,60 €

Cod. 630375WW

EXCITE F IVOCLAR

Adesivo monocomponente, fotopolimerizzabile, a rilascio di fluoro-
ro, applicazione su dentina (asciutta o umida).
1 Flacone da 5 g



4%
iva
A partire da
59,90 €

Flacone da 6 g - Cod. 532907AN
59,90 €
Flacone da 11 g - Cod. 532906AN
99,00 €

HELIOBOND LIQUIDO IVOCLAR

Adesivo fotopolimerizzabile monocomponente. Flacone da 6 g
Flacone da 11 g



4%
iva
A partire da
79,60 €

Flacone da 4 ml **79,60 €**
- Cod. 66061411
Value Pack 3 flaconi da 4 ml **185,00 €**
- Cod. 66061412

I-BOND UNIVERSAL KULZER

Adesivo universale fotopolimerizzabile per l'odontoiatria
restaurativa. Flacone 4 ml

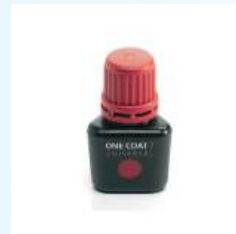

4%
iva
68,30 €

Cod. 60019539

ONE COAT 7 UNIVERSAL COLTENE

Collaggio di tutti i restauri in composito, ceramica, oro, titanio e
ossido di zirconio. Flacone 5 ml



www.eurosima.it



340 79 83 850



EUROSIMA[®]
SHOP

OTTURAZIONE



4%
iva
A partire da
82,10 €

Flacone da 4 ml **82,10 €**
- Cod. 66040094
Value Pack 3 flaconi da 4 ml **244,90 €**
- Cod. 66039867

I-BOND TOTAL ETCH KULZER
Flacone 4 ml



4%
iva
39,50 €

Cod. 66039862

ETCH 35 GEL I-BOND KULZER
2 siringhe da 2,5 ml cad



4%
iva
48,90 €

Cod. 25882E

OPTIBOND FL ADESIVO KERR

Sistema adesivo smalto-dentinale fotopolimerizzabile, riempito con vetro, a rilascio di fluoro. Flacone 8 ml



4%
iva
48,90 €

Cod. 25881E

OPTIBOND FL PRIMER KERR

Sistema adesivo smalto-dentinale fotopolimerizzabile, riempito con vetro, a rilascio di fluoro. Flacone 8 ml



4%
iva
46,90 €

Cod. 29692

OPTIBOND SOLO PLUS KERR

Adesivo dentale mono-componente, total-etch, indicato per ogni applicazione clinica. Flacone 5 ml

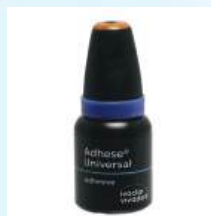

4%
iva
103,28 €

Cod. 663720

ADHESE UNIVERSAL IVOCLAR

Adhese Universal è un adesivo universale monocomponente, fotopolimerizzabile, indicato nelle procedure di restauro dirette e indirette. Flacone da 5 ml



4%
iva
59,96 €

Cod. 665156

ADHESE UNIVERSAL REFILL VIVAPEN IVOCLAR
Adesivo monocomponente, automordenzante e fotoindurente con rilascio di fluoro per restauri. 1 Vivapen da 2 ml



4%
iva
A partire da
79,70 €

Flacone da 4 ml **79,70 €**
- Cod. 60667341
Kit 3 Flaconi da 4 ml **241,90 €**
- Cod. 60667342

PRIME & BOND ACTIVE DENTSPLY

Adesivo smalto-dentinale universale monocomponente con tecnologia innovativa Active-Guard che garantisce un'adesione affidabile in tutte le condizioni della dentina e protegge il restauro.

OTTURAZIONE



4% iva
116,00 €

Cod. 1515

FUTURABOND M+ VOCO

Adesivo universale monocomponente fotopolimerizzabile. Flacone da 5 ml



4% iva
44,90 €

Cod. 1518

FUTURABOND M+ DCA VOCO

Adesivo universale monocomponente, applicabile con o senza mordenzatura per restauri diretti e indiretti. Flacone da 2 ml



4% iva
90,40 €

Cod. 1571

FUTURABOND U VOCO

Adesivo smalto-dentinale nanorinforzato automordenzante a doppia polimerizzazione. Single Dose Conf. 50 pz



4% iva
29,90 €

Cod. 12-500

SUPRABOND R&S

Adesivo smalto-dentinale monocomponente, pronto all'uso, fotopolimerizzabile. Flacone 5 ml



4% iva
65,50 €

Cod. PR0062ONE

ONE-Q-BOND C.G.T. PRECISION

Adesivo smalto-dentinale monocomponente su base acetonica, nano-caricato con vetro colloidale per incrementare la forza coesiva dello strato adesivo. Conf. 2 Flaconi da 5 ml



4% iva
62,90 €

Cod. PR0062OAC

ONE-Q-BOND C.G.T. ACTIVATOR PRECISION

Attivatore chimico che rende One-Q-Bond C.G.T. autopolimerizzante, consentendone l'utilizzo in tutte le situazioni. Conf. 2 Flaconi da 5 ml



4% iva
99,90 €

Cod. COSM300A

ENA BOND ADESIVO MICERIUM

Adesivo monocomponente, smalto-dentinale fotopolimerizzabile, contenente sia il primer che l'adesivo. Flacone 5 ml



4% iva
104,90 €

Cod. COSM300D

ENABOND CATALIZZATORE MICERIUM

Miscelato all'adesivo lo rende duale e autopolimerizzante. Flacone 5 ml



www.eurosima.it | 340 79 83 850



EUROSIMA[®]
SHOP

OTTURAZIONE



4% iva
138,20 €

Cod. 3270EU

CLEARFIL SE BOND 2 KIT KURARAY

Adesivo in 2 passaggi automordenzante fotopolimerizzabile con sistema catalizzatore migliorato.
Conf. Bond 5 ml, Primer 6 ml, accessori



4% iva
89,90 €

Cod. 626221AN

MONOBOND PLUS RICAMBIO IVOCLAR

Indicato per la riparazione in bocca.
Flacone 5 g



4% iva
121,00 €

Cod. 60667281

PRIME & BOND XP REFILL DENTSPLY

Adesivo universale fotopolimerizzabile indicato per le procedure di restauro diretto. Conf. flacone da 5 ml, vaschetta CliXdish, 50 applicatori



4% iva
109,50 €

Cod. 634354K

PRIME BOND SELF CURE ACTIVATOR DENTSPLY

Attivatore dell'adesivo per polimerizzazione duale.
Flacone 4,5 ml



4% iva
7,80 €

Cod. 60085

ACIDO MORDENZANTE BLU BESTDENT

Acido ortofosforico al 37%
Conf. 1 siringa di 12 g + 12 punte



4% iva
A partire da
8,00 €

Cod. 24-895 10 ml **8,00 €**
Cod. 24-896 50 ml **19,10 €**

SUPRAETCH R&S

Gel mordenzante blu contenente acido fosforico al 37%



22% iva
A partire da
17,80 €

PR0010ETD Jumbo Pack 12g **17,80 €**
PR0010ETJ Extra Jumbo 60g **46,60 €**

AXIA ETCH DENTALICA

Gel mordenzante con acido fosforico al 37% con eccellente viscosità per un'applicazione di precisione



22% iva
55,10 €

Cod. UP 685

ULTRA-ETCH INDISPENSE 35% ULTRADENT

Gel viscoso a base di acido ortofosforico al 35%, ideale per la tecnica Total Etch. Conf. 1 siringa IndiSpense da 30 ml



EUROSIMA[®]
SHOP



www.eurosima.it



340 79 83 850

OTTURAZIONE



A partire da
19,99 €

4%
iva

Conf. 2 sir.2g **19,99 €**
- Cod. 550588
JUMBO Conf.30 g **79,90 €**
- Cod. 558530

TOTAL ETCH 37% IVOCLAR

Acido ortofosforico al 37% in gel. Ideale per la mordenzatura dello smalto e il condizionamento della dentina.



129,90 €

4%
iva

Cod. 712-035

TRANSBOND XT SYRINGE KIT UNITEK SOLVENTUM

Composito fotopolimerizzabile indicato per il fissaggio di bracket in ceramica ed in metallo.

Conf. 2 sir. 4 g cad, 1 primer 6 ml, 60 pennellini, 1 manico



A partire da
25,90 €

4%
iva

UD2 - Cod. CHRFDUD2 25,90 €
UD3 - Cod. CHRFDUD3 25,90 €
UD3,5 - Cod. CHRFDUD3,5 25,90 €
Mini Kit - Cod. CHRFD4 78,60 €

ENAMEL PLUS HRI FLOW MICERIAM

Composito fluido, radiopaco, altamente riempito, da utilizzare come sottofondo nei posteriori per restauri diretti e indiretti (prima della presa d'impronta) e negli anteriori nelle V classi. UD2 Siringa da 2 g, UD3 Siringa da 2 g, UD3,5 Siringa da 2 g. Mini Kit: siringhe da 2 g cad. (UD2, UD3, UD3,5, UD4)



29,90 €

4%
iva

A1 - Cod. 595953
A2 - Cod. 595954
A3 - Cod. 595955
A3,5 - Cod. 595956
A4 - Cod. 595978
Trasparente - Cod. 595979

TETRIC EVOFLOW IVOCLAR VIVADENT

Per le cavità di Classe I e II e come materiale da restauro per riempire cavità di piccole dimensioni e cavità di Classe V.

Conf. sir. 2 g



51,90 €

4%
iva

A1 - Cod. 6032A1
A2 - Cod. 6032A2
A3 - Cod. 6032A3
A3,5 - Cod.6032A3,5
A4 - Cod. 6032A4
AO3 - Cod.6032OA3

FILTEK SUPREME FLOW SOLVENTUM

Composito con nanotecnologia ottimo come base per cavità. Restauri di III e V classe. Riduce la formazione di bolle e gli sprechi. Conf. 2 sir. da 2 g cad + 20 aghi



33,20 €

4%
iva

Cod. 66094723

VENUS BULK FLOW ONE KULZER

Composito Bulk flowable, universale e monocromatico che non necessita di uno strato di copertura aggiuntivo.

Conf. Sir.2 g



28,90 €

4%
iva

A2 - Cod. 66040355
A3 - Cod. 66040358
A3,5 - Cod. 66040359
LIGHT - Cod. 66100268
MEDIUM - Cod. 66100269
DARK - Cod. 66100270

VENUS DIAMOND FLOW KULZER

Composito nanoibrido flowable adatto in aree che richiedono un approccio invasivo. Otturazioni di classe I e V
Conf. Sir. 1,8 g



113,60 €

4%
iva

Cod. 60667330

CORE X FLOW DENTSPLY

Materiale composito a presa duale, altamente caricato per la ricostruzione corono-radicolare con tecnica adesiva.

Conf. 4 sir. da 4,75 g cad. + 20 puntali miscelatori + 20 terminali intraorali.



www.eurosima.it | 340 79 83 850



EUROSIMA[®]
SHOP

OTTURAZIONE



4% iva
99,90 €

A2 - Cod. 60604402
A3 - Cod. 60604403

DYRACT FLOW DENTSPLY

Compomero fotopolimerizzabile di ultima generazione.
Conf. 2 sir. 1,8 g cad



4% iva
19,90 €

Cod. 5831

DUOTEMP COLTENE

Materiale per otturazioni provvisorie in siringa a base di solfato/ossidi di zinco ad indurimento duale. Siringa 5 g



4% iva
50,80 €

DENTIN - Cod. 012899
BULK - Cod. 012898

EVER X FLOW GC

Composito fluido rinforzato con fibre ideale per riempimento del tessuto dentinale. Conf. Sir. da 2 ml



4% iva
49,99 €

Cod. 900741

ESSENTIA UNIVERSAL LoFLO GC

Composito universale fotopolimerizzabile a bassa fluidità. Siringa da 2 ml



4% iva
14,90 €

A1 - Cod. 24-861
A2 - Cod. 24-862
A3 - Cod. 24-863
A3,5 - Cod. 24-864

COMPO FLOW R&S

Composito fluido, nanoibrido, fotopolimerizzabile e radiopaco per restauri anteriori e posteriori. Restauri di classe III, IV e V. Siringa 2 g



4% iva
59,90 €

A2 - Cod. 60701822
A3 - Cod. 60701823
A3,5 - Cod. 60701825

CERAM.X SPECTRA ST FLOW DENTSPLY

Composito fluido estetico con tecnologia esclusiva SphereTEC ore un sistema cromatico semplificato, una lavorabilità ottimizzata ed un'estetica duratura. Conf. 2 sir. 1,8 g cad, 25 puntali



4% iva
35,90 €

A2 - Cod. 3302EU
A3 - Cod. 3303EU
A3,5 - Cod. 3304EU

CLEARFIL MAJESTY ES FLOW LOW KURARAY NORITAKE

Composito fluido universale supercaricato, fotopolimerizzabile, radiopaco, con particelle di filler trattate con una nuova tecnologia brevettata di rivestimento di superficie. Conf. Sir. da 2,7 g + 15 aghi



4% iva
19,90 €

A1 - Cod. 66095845
A2 - Cod. 66095846
A3 - Cod. 66095847
A3,5 - Cod. 66095848
BaseLiner - Cod. 66095853

CHARISMA FLOW KULZER

Composito ibrido fluido a piccole particelle indicato per otturazioni minimamente invasive, il sealing esteso delle fessure e il lining in otturazioni di I e II classe.
Conf. Sir. da 1,8 g, 5 puntali



**EUROSIMA[®]
SHOP**

OTTURAZIONE



4%
iva
99,90 €

Cod. 0000182

FILL ROOT ST DENTALWORLD

Cemento canalare bioceramico, bioattivo, pre-miscelato in siringa. Formulazione a base di alluminosilicato di calcio iniettabile pronto all'uso.

Conf. sir. 2 g+10 puntali intraorali dritti+5 puntali intraorali curvi



4%
iva
98,00 €

A2 - Cod. 60604901
A3 - Cod. 60604902
A3.5 - Cod. 60604903

DYRACT EXTRA DENTSPLY

Compomero fotopolimerizzabile di ultima generazione.

Indicazioni: per restauro di tutte le classi. Tecnica di applicazione semplice e rapida in abbinamento all'adesivo automordenzante Xenio III. Conf. 20 capsule da 0,25 g cad.



4%
iva
15,80 €

A1 - Cod. 40-180
A2 - Cod. 40-181
A3 - Cod. 40-182
A3,5 - Cod. 40-183

SUPRAFIL+ R&S

Composito microibrido anteriore/posteriore fotopolimerizzabile che unisce le proprietà meccaniche di un composito ibrido alle eccellenti qualità estetiche di un composito microcaricato.

Siringa da 4 g.



4%
iva
41,90 €

A1 - Cod. 4910A1B
A2 - Cod. 4910A2B
A3 - Cod. 4910A3B
A3,5 - Cod. 4910A3,5B
A4 - Cod. 4910A4B

FILTEK SUPREME XTE SOLVENTUM

Nanocomposito versatile a elevate prestazioni. Eccellenti risultati estetici nei restauri anteriori e resistenza per i restauri posteriori. Sir. 3 g



4%
iva
69,90 €

A2 - Cod. 4911A2B
A3 - Cod. 4911A3B
A3,5 - Cod. 4911A3,5B

FILTEK SUPREME XTE UNIVERSAL CAPSULE

Composito nanoibrido, facile da scolpire, permette di riabilitare l'aspetto e le funzioni naturali dei denti. Indicato per restauri anteriori e posteriori. Conf. 20 capsule da 0,20 g cad



4%
iva
83,80 €

A3 - Cod. 4720A3
B2 - Cod. 4720B2

FILTEK P60 SOLVENTUM

Composito a piccole particelle fotopolimerizzabile indicato per restauri posteriori. Siringa da 4 g



4%
iva
45,95 €

A1 - Cod. 590312
A2 - Cod. 590313
A3 - Cod. 590314
A3,5 - Cod. 590315
A4 - Cod. 590316

TETRIC EVO-CERAM IVOCLAR VIVADENT

Composito nanoibrido radiopaco per restauri anteriori e posteriori, vengono utilizzati 3 tipi di nano-particelle nello stesso composito: riempitivi, pigmenti e modificatori reologici Siringa 3 g



4%
iva
46,90 €

Cod. 66081836

VENUS PEARL ONE KULZER

Composito micromatico per restauri di tutti i giorni. Risultati altamente mimetici con una sola tonalità. Resistenza eccezionale per ridurre al minimo le scheggiature e l'usura. Sir. 3 g



OTTURAZIONE

4%
iva

57,90 €



LIGHT - Cod. 66096880
MEDIUM - Cod. 66096881
DARK - Cod. 66096882

VENUS PEARL PURE KULZER

Composito per restauri anteriori e posteriori in stratificazione monocromatica. Siringa 3 g

4%
iva

171,00 €



Cod. CHR4BFD

ENAMEL plus HRI MICERIUM

Trial Kit siringhe

3 dentine BD2-BD3-BD4
1 Smalto Bio Function BF2

4%
iva

116,00 €



Cod. CR3FB

ENAMEL PLUS HRI BIO FUNCTION MICERIUM

Rivoluzionario composito per settori posteriori totalmente biocompatibile con una abrasione vicina a quella dello smalto naturale e con caratteristiche meccaniche e funzionali identiche a quelle dell'oro.

Trial Kit 3 sir. da 2,5 g cad. (BF1, BF2, BF3)

4%
iva

43,10 €



A2 - Cod. 001989
A3 - Cod. 001990
A 3.5 - Cod. 001991
A2 POSTERIOR - Cod. 002004
A3 POSTERIOR - Cod. 002005
A 3.5 POSTERIOR - Cod. 002006

GRADIA DIRECT GC

Composito ibrido fotopolimerizzabile per anteriori e posteriori. Permette di realizzare qualsiasi restauro estetico con un solo materiale facile da utilizzare. Siringa da 4 g

4%
iva

55,50 €



A1 - Cod. 66000085
A2 - Cod. 66000086
A3 - Cod. 66000087
A3.5 - Cod. 66000088
A4 - Cod. 66000089

CHARISMA KULZER

Composito con riempimento di Microglass, offre una brillantezza intrinseca e un maggiore adattamento di colore per restauri più naturali e superiore mascheramento della decolorazione.

Siringa 4 g

4%
iva

32,20 €



A2 - Cod. 208131
A3 - Cod. 208132
A3.5 - Cod. 212660

BEAUTIFIL FLOW PLUS SHOFU

Composito di riempimento iniettabile per anteriori e posteriori. Siringa 2,2 g

4%
iva

A partire da
69,90 €



1 Dose Regular **69,90 €**
- Cod. 98450
2 Dosi Regular **89,90 €**
- Cod. 98451

PERMITE SDI

Amalgama ad elevato contenuto di argento composto da particelle sferiche e lamellari. Conf. 50 capsule

22%
iva

49,90 €



MEDIUM-REGULAR
- Cod. 62422512
MEDIUM-THIN
- Cod. 62422510
NARROW-REGULAR
- Cod. 62422511
WIDE-REGULAR
- Cod. 62422513

MATRICI AUTOMATRIX



**EUROSIMA[®]
SHOP**

OTTURAZIONE

22%
iva

A partire da
149,90 €



Pinze AUTOMATRIX **149,90 €**
- Cod. 62422601
AUTOMATRIX MANICO **257,50 €**
+ PUNTA AUTOMATE III - Cod. 62422602

PINZE AUTOMATRIX

22%
iva

10,90 €



6 mm - Cod. 685
8 mm - Cod. 686
10 mm - Cod. 687

MATRICI TRASPARENTI STRIPROLL KERR

Matrici trasparenti in poliestere per l'otturazione dei denti anteriori. Presentate in rotolo dispenser con dispositivo di taglio. Rotolo da 15 m

22%
iva

A partire da
7,80 €

Cod. 26-410 **7,80 €**
Cod. 26-411 **7,80 €**
Cod. 26-578 **7,80 €**
Cod. 26-579 **7,80 €**
Cod. 26-412 **7,80 €**
Cod. 26-406 **27,90 €**



CUNEI INTERDENTALI R&S

Cunei interdentali in acero per un perfetto adattamento della matrice al dente. Conf. 100 pz

26-410 XS Turchese lungh. 11 mm ø 1,6 mm
26-411 S Arancione Lung. 12 mm ø 1,6 mm
26-578 M Verde Lung. 13 mm ø 2 mm
26-579 L Giallo Lung. 15 mm ø 2,2 mm
26-412 XL Bianco Lung. 17 mm ø 2,3 mm
26-406 Assortiti cf. 400 pz (100 turchesi, misura XS + 150 arancioni, misura S + 100 verdi, misura M + 50 gialli, misura L)

22%
iva

A partire da
7,90 €

0,03x5 mm - Cod. 399 A **11,80 €**
0,03x6 mm - Cod. 399 B **11,80 €**
0,03x7 mm - Cod. 399 C **11,80 €**
0,04x5 mm - Cod. 499 A **7,90 €**
0,04x6 mm - Cod. 499 B **7,90 €**
0,04x7 mm - Cod. 499 C **7,90 €**



MATRICI IN METALLO A NASTRO KERR

Matrici in acciaio inossidabile presentate in rotolo dispenser. Dispenser 3 metri

22%
iva

A partire da
5,99 €

1 lato Grana media, larghezza 4 mm - Cod. 304 **5,99 €**
1 lato Grana normale, larghezza 6 - Cod. 306 **6,25 €**
2 lati Grana media, larghezza 4 mm - Cod. 314 **6,99 €**
2 lati Grana normale, larghezza 6 - Cod. 316 **7,20 €**



STRISCE PER SEPARARE HORICO

Strisce in acciaio

22%
iva

ACCESSORI

10,80 €

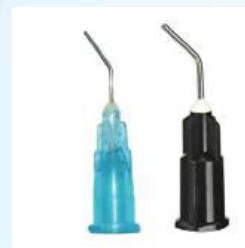

Azzurri per etch - Cod. 1091057
Neri per flow - Cod. 1091058

AGHI APPLICATORI

Aghi azzurri per etch, cf. 100 pz
Aghi neri per flow, cf. 100 pz



OTTURAZIONE

ACCESSORI



22%
iva
79,90 €

Cod. UP 1357

BLACK MICRO FX TIPS ULTRADENT

Aghi direzionali in plastica nera con cannula in metallo
(22 ga, Ø 0,70 mm) Conf. 100 pz

ACCESSORI



22%
iva
37,00 €

MICROBRUSCH Applicatori

Conf. 400 pz

Super Fine - Cod. 1091025
Fine - Cod. 1091026
Regular - Cod. 1091027

ACCESSORI



~~580,77~~
22%
iva
435,58 €

Cod. 19.202.00

SET PER COMPOSITO CompoSmooth

Kit con 5 Strumenti per modellare il composito incluso Tray in acciaio inox. Tutte le punte sono dotate dello speciale rivestimento Zepf Onyx antiriflesso, antiaderente, extra liscio, più duro e più resistente ai graffi rispetto agli strumenti per composito con rivestimento convenzionale. Le impugnature sono realizzate in materiale plastico PEC leggero e di alta qualità e sono disponibili in 10 diversi colori.

Il kit comprende un manico antiscivolo in inox da usare con i pennelli in silicone (36 pz in 3 diverse forme) da consentire una perfetta modellazione.

Composizione tray:

- 26.120.10Ti Spatola 1.5 mm, small
- 26.120.12Ti Spatola 1.8 mm / Beavertail Insert 2.6 mm
- 26.120.25Ti Brunitore Ø 1.5 mm / Brunitore Ø 1.9 mm (pear-shaped)
- 26.120.32Ti Fissure Former Ø 1.9 mm / Ø 2.3 mm
- 19.201.11 Inserto morbido in silicone per applicazione tecnica a strati
- 19.201.21 Inserto morbido in silicone per applicazione tecnica a strati
- 19.201.31 Inserto morbido in silicone per applicazione tecnica a strati
- 19.200.00 Manico in inox porta inserto
- 85.182.00 tray in acciaio inox alzando il testo

ACCESSORI



22%
iva
12,80 €

MICROAPPLICATORI

Conf. 400 pz

Soft Extra Conica
Cod. S143/2U

Extra fine - Cod. S143/1U

Fine - Cod. S143

Regular - Cod. S142

ACCESSORI



A partire da
22%
iva

1,53 €

Bianchi fini - Cod. 6913407 **4,25 €**
Neri regular - Cod. 6013406 **4,25 €**
Manico porta pennellini in plastica - Cod. 246 **1,53 €**

PENNELLINI MONOUSO

Adattabili ai manici, conf. 100 pz

OTTURAZIONE

STRUMENTARIO

Cod. 26.120.10Ti



SPATOLA PER COMPOSITO HELMUT ZEPF

Con punte intercambiabili, larghezza spatola 1,5 mm small

Cod. 26.120.12Ti



SPATOLA PER COMPOSITO HELMUT ZEPF

Con punte intercambiabili spatola 1,8 mm/2,6 mm

Cod. 26.120.20Ti



SPATOLA HELMUT ZEPF

Spatola 2,2 mm, Brunitore Ø 1,5 mm con punte intercambiabili (pear-shaped)

Cod. 26.120.32Ti



FISSURE FORMER HELMUT ZEPF

Con punte intercambiabili Ø 1.9 mm / Ø 2.3 mm

Cod. 26.120.60Ti



PLUGGER PER COMPOSITO HELMUT ZEPF

Plugger ball Ø 0,9 mm / Ø1,3 mm con punte intercambiabili

~~65,66~~ 22% iva
49,25 €

STRUMENTARIO

BIG COMPOSIT SET COMPOSMOOTH

Kit con 8 Strumenti per modellare il composito incluso Tray in acciaio inox. Tutte le punte sono dotate dello speciale rivestimento Zepf Onyx antiriflesso, antiaderente, extra liscio, più duro e più resistente ai graffi rispetto agli strumenti per composito con rivestimento convenzionale. Le impugnature sono realizzate in materiale plastico PEEK leggero e di alta qualità e sono disponibili in 10 diversi colori.

Composizione tray:

- 26.120.10Ti Spatola 1.5 mm, small
- 26.120.11Ti Spatola 2.8 mm large
- 26.120.20Ti Brunitore Ø 2.2 mm / Brunitore Ø 1.5 mm
- 26.120.21Ti Brunitore Ø 2.4 mm / Brunitore Ø 1.9 mm
- 26.120.30Ti Condenser small Ø 1.6 mm / Ø 2.5 mm
- 26.120.31Ti Plugger Ø 1.8 mm / Brunitore Ø 2.2 mm
- 26.120.40Ti Pluggerr Ø 1.7 mm / Ø 1.7 mm
- 26.120.50Ti Spatola Ø 1.7 mm / Ø 1.7 mm small
- 85.182.00 tray in acciaio inox

Cod. 26.120.00Ti



~~647,78~~ 22% iva
453,45 €

INSERTO

morbido in silicone per applicazione tecnica a strati - Conf. 12 pz

Cod. 19.201.11



Cod. 19.201.21



Cod. 19.201.21



~~45,82~~ 22% iva
31,90 €

OTTURAZIONE

STRUMENTARIO

SPINGI-FILO RETRATTORE HELMUT ZEPF

Strumento che facilita l'introduzione del filo di retrazione gengivale con le punte intercambiabili.

L'ergonomica curva delle estremità delle punte microserrate permettono la presa del filo anche nei punti difficili. La zigrinatura all'estremità permette di condurre con facilità il filo attorno al dente, il filo può così essere mantenuto all'interno della tasca senza che aderisca troppo allo strumento. Lo spingi-filo è fatto di acciaio inossidabile ed è dotato della nuova impugnatura ZEPF BIONIK disponibile in 10 diversi colori.

Cod. 24.548.01



~~51,70~~
36,19 €
22% iva

STRUMENTARIO

Cod. 19.200.00



MANICO DRITTO

in inox antiscivolo per inserto in silicone Helmut Zepf

~~133,16~~
99,87 €
22% iva

STRUMENTARIO

Cod. 19.200.30



MANICO CURVO

in inox antiscivolo per inserto in silicone Helmut Zepf

~~138,06~~
103,55 €
22% iva

STRUMENTARIO

Cod. 19.199.00



MANICO PORTA PENNELLINI HELMUT ZEPF

Manico antiscivolo in acciaio inox porta 3 pennellini

~~47,04~~
32,93 €
22% iva

STRUMENTARIO

Cod. 24.451.06



SONDA PARODONTALE NORTH CAROLINA HELMUT ZEPF

Effettuata di flessibile plastica medica che si adatta in maniera anatomica nella tasca gengivale durante la misurazione. Le tacche nere sulla sonda bianca garantiscono un perfetto contrasto per la lettura. Gradazioni: da 1-15 mm in steps M4x0,5mm
Box 12

~~140,80~~
108,60 €
22% iva



**EUROSIMA®
SHOP**

OTTURAZIONE

ACCESSORI

~~16,29~~ 22%
iva
12,22 €



MANICO BIONIK HELMUT ZEPF

Manico universale in Peek Bionik per un inserto QuickFIX per tutte le curette, scaler e sonde di Helmut Zepf

- Disponibile in 10 colori:
- 26.193.11 - giallo
 - 26.193.12 - arancione
 - 26.193.13 - rosso scuro
 - 26.193.14 - violetto
 - 26.193.15 - rosso chiaro
 - 26.193.16 - azzurro
 - 26.193.17 - blu
 - 26.193.18 - verde
 - 26.193.19 - grigio
 - 26.193.20 - nero

Cod. 22.523.13

~~139,53~~ 22%
iva
104,65 €



PINZETTA PEET SPLINTER HELMUT ZEPF

Pinzetta con le punte diamantate per estrazioni e rimozione di frammenti.

ACCESSORI

Cod. 24.440.00

~~52,80~~ 22%
iva
39,60 €



EXPLORER 11/12 HELMUT ZEPF

Strumento diagnostico utilizzato per rilevare la presenza di tartaro, carie e irregolarità della superficie radicolare, fornendo sensibilità tattile prima e durante il trattamento. Le punte di lavoro sono sottili ed appuntite inoltre intercambiabili inserite nell'impugnatura ergonomica Bionik. Offrono la massima economicità e la migliore maneggevolezza tattile.



Cod. 34105R

SPECCHIETTI RODIATI

Specchietto rodiato nr. 5 Ø 24 mm Filettatura Europea. Conf. 12 pz

Cod. 24.454.03

~~25,97~~ 22%
iva
19,90 €



SONDA PARODONTALE WHO HELMUT ZEPF

Sonda graduata in inox 3.5 - 5.5 - 8.5 - 11.5 mm

CEMENTI



4%
iva
17,90 €

STANDARD con eugenolo
Cod. 61087
NE Senza eugenolo
Cod. 60256

TEMP BOND KERR

Cemento provvisorio, autopolimerizzante a base di ossido di zinco-eugenolo. Indicato per corone/ponti provvisori e splintaggi o per il collaudo di restauri permanenti.
Conf. Tubo base 50 g + 1 tubo cat. da 15 g



4%
iva
39,50 €

Cod. 33684

TEMP BOND AUTOMIX KERR

Cemento all'ossido di zinco/eugenolo.
Conf. 2 sir. Automix da 11,8 cad. + 20 puntali miscelatori



4%
iva
43,50 €

Cod. 000087

FREEGENOL TEMPORARY GC

Cemento all'ossido di zinco senza eugenolo
1 tubo base 55 g + 1 tubo catalizzatore 20 g + accessori



4%
iva
39,80 €

Cod. 33351EU

TEMP BOND CLEAR AUTOMIX KERR

Cemento provvisorio antibatterico, senza eugenolo a base di triclosan, con proprietà ottiche che lo rendono ideale per la cementazione provvisoria dei restauri in ceramica incollati.
Conf. sir. da 6 g + 10 puntali miscelatori



4%
iva
49,70 €

Cod. 60661500

IRM DENTSPLY

Cemento per otturazione provvisoria a lunga durata, all'ossido di zinco ed eugenolo rinforzato con resina.
Kit 1 polvere 40 g + 1 liquido 15 ml



4%
iva
125,70 €

Cod. 1326

IONOSEAL SIRINGHE VOCO

Cemento composito vetroionomerico pronto all'uso, fotopolimerizzabile.
3 Sir. da 2,5 g cad + 20 aghi per applicazione



4%
iva
45,30 €

Cod. 1055

BIFIX TEMP - QUICKMIX VOCO

Cemento composito a doppia polimerizzazione per cementazione provvisoria. Offre risultati altamente estetici. Siringa da 5 ml



4%
iva
96,70 €

A2 Universale - Cod. 56846
A30 - Cod. 56847
Translucent - Cod. 56848

RELYX UNICEM 2 AUTOMIX SOLVENTUM

Cemento per fissaggio composito autoadesivo universale presentato in Siringhe Automix.
Conf. 1 Sir. 8,5 g colore + 15 puntali miscelatori + 5 puntali miscelatori large + 5 puntali miscelatori endo



CEMENTI



A2 Universale - Cod. 56849
A3O - Cod. 56857
Translucent - Cod. 56858

4%
iva
235,90 €

RELYX UNICEM 2 AUTOMIX SOLVENTUM

Mini Kit 3 Sir. da 8,5 g colore A2 Universale + 30 puntali miscelatori + 20 puntali miscelatori large + 15 puntali miscelatori endo + 5 terminali intraorali



Standard Kit - Cod. 56815
A2 - Cod. 56818
A3O - Cod. 56817
TRANSLUCENT - Cod. 56816

4%
iva
249,90 €

RELYX UNICEM APLICAP SOLVENTUM

Aplicap cemento composito per fissaggio universale autoadesivo, a presa duale, per restauri indiretti in ceramica, in metallo o in composito, che non necessita di alcun pre-trattamento. 56815 Standard Kit 50 capsule Aplicap assortite (24x A2, 16 x Traslucente e 10x A3). Confezione 50 capsule



22%
iva
19,80 €

Cod. 77550

RELYX UNICEM APLICAP ELONGATION TIPS

Puntali applicatori per Relyx Unicem Aplicap, Conf. 10 pz



4%
iva
148,40 €

Cod. 3505

RELYX LUTING CEMENT KIT SOLVENTUM

Cemento a base di vetroionomero modificato con resina. Intro Kit 1 polvere 16 g + 1 liquido 9 ml + accessori



4%
iva
49,90 €

Cod. PR0072AUT

IMPLACEM DENTALICA PRECISION

Cemento resinoso autopolimerizzante per fissaggi implantari definitivi rimovibili. 2 sir. Automix da 5 ml cad + 15 puntali miscelatori



4%
iva
54,90 €

Cod. PR0062CMO

CEMENT ONE PRECISION

Cemento definitivo universale automordenzante duale. 1 sir. Automix da 5 ml + 10 cannule di miscelazione + 10 beccucci intraorali standard + 10 beccucci fini



4%
iva
71,20 €

Cod. PR0062NT3

AXIACORE NT3 PRECISION

Composito duale di terza generazione con nano-tubi tridimensionali per ricostruzioni. 2 sir. Automix da 5 ml cad. + 15 puntali miscelatori + 15 terminali intraorali



4%
iva
65,90 €

Cod. 34058

MAXCEM ELITE KERR

Cemento resinoso autoadesivo e automordenzante. Conf. 2 Sir. automix da 5 g + 20 puntali colore Chiaro



CEMENTI



4%
iva
129,80 €

Cod. 19136

TOTALFILL BC SEALER

Cemento sigillante bioceramico idrofilo altamente radiopaco, forma idrossiapatite dopo la cementazione e si lega chimicamente alla dentina e alle punte bioceramiche TotalFill BC Points.
1 Sir. x 2 g + 15 puntali



4%
iva
113,00 €

Cod. AVANSFK

NEOSEALER FLO KIT AVALON_BIOMED

Sigillante canale bioceramico bioattivo di nuova generazione che promuove la formazione di idrossiapatite per innescare il processo di guarigione. NeoSEALER® Flo è biocompatibile, antimicrobico, dimensionalmente stabile e privo di resina.
Conf. sir. da 2,2 g + 20 aghi Flex Flo Tips



4%
iva
69,70 €

Cod. AVFFT40

NEOSEALER FLEX FLO TIPS AVALON_BIOMED

Il puntale Flex Flo Tip è dedicato al posizionamento di NeoSEALER® Flo, il sigillante canale bioceramico bioattivo di nuova generazione di Avalon Biomed che promuove la formazione di idrossiapatite per innescare il processo di guarigione. Conf. 40 pz



4%
iva
98,90 €

Cod. AVANSRS

NEOSEALER FLO RICAMBIO AVALON_BIOMED

Conf. Siringa da 2,2 g



4%
iva
102,50 €

Colore A2 Cod. 55030
Colore A3 Cod. 55040
Colore A3.5 Cod. 55050

KETAC-FIL PLUS APLICAP SOLVENTUM

Cemento vetroionomero particolarmente indicato per i denti anteriori. Conf. 50 capsule
Cod. 55010 Confezione assortita colori: A2, A3, A3.5, A4



4%
iva
27,50 €

Cod. 61105501

DYCAL DENTSPLY

Pasta a base di idrossido di calcio.
STANDARD KIT - IVORY Conf. 1 pasta base da 13 g +
1 catalizzatore da 11 g + 1 blocco per l'impasto



4%
iva
43,10 €

Cod. 1307

CALCIMOL LC VOCO

Pasta di idrossido di calcio radiopaca fotopolimerizzabile.
Conf. 2 Sir. da 2,5 g cad



4%
iva
77,90 €

Cod. 746963AN

ZIRCAD CEMENT IVOCLAR

Cemento vetroionomero modificato con resina per restauri in ossido di zirconio.
Conf. 1 Sir. Automix da 8,5 g e 10 puntali miscelatori



www.eurosima.it



340 79 83 850



EUROSIMA[®]
SHOP

CEMENTI

ROSSO vasetto 28 g - Cod. 44030 **14,90 €**



BIANCO vasetto 28 g - Cod. 44130 **14,90 €**



A partire da **14,90 €**
4% iva

G vasetto 28 g - Cod. 44313 **14,90 €**



BIANCO 10 tubi da 7 g - Cod. 44350 **30,50 €**



ROSSO 10 tubi da 7 g - Cod. 44351 **30,50 €**



CAVIT SOLVENTUM

Cemento a base di ossido di zinco e di resine sintetiche.

Vasetto 38 g - Cod. 5906 **9,65 €**



A partire da **9,65 €**
4% iva

Conf. 5 Sir. da 8 g cad. - Cod. 5930 **18,50 €**



COLTOSOL F COLTENE

Cemento provvisorio.



16,80 €
4% iva

Cod. PFOG0100

15,45 €
4% iva



Cod. 61769

PLASTOR BIANCO GHIMAS

Cemento provvisorio a base di ossido di zinco-eugenolo in barrette, pronto all'uso. Conf. 6 barrette

LIFE REGULAR KERR

Pasta a base di idrossido di calcio
Conf. 1 base da 12 g + 1 catalizzatore da 12 g + 1 blocco per impasto.



**EUROSIMA[®]
SHOP**

www.eurosima.it 340 79 83 850

CEMENTI

4%
iva

45,95 €



Cod. 3001450

IMPLANT CEMENT PREMIER

Cemento di resina provvisorio senza eugenolo per il posizionamento di corone su impianti. Elevata ritenzione con la possibilità di estrarre la corona in qualsiasi momento, purché si isoli dall'impianto.
Conf. 1 Siringa Automix Dual-Barrel da 5ml
10 Mixing Tips, 1 Mixing Pad

4%
iva

52,90 €



Inlay Universale - Cod. 701261
Onlay Universal - Cod. 701262
Inlay Trasparente - Cod. 701265

TELIO IVOCLAR

Materiale monocomponente e fotopolimerizzabile per trattamenti provvisori di cavità di Classe I e II senza necessità di cemento provvisorio. 3 siringhe 2,5 g cad

4%
iva

18,90 €



Cod. 999-910-10

CALXYL BLU DENTAURUM

Cemento a base di idrossido di calcio idrosolubile, nei colori blu radiopaco o rosso. Vasetto 20 G

22%
iva

12,90 €



Cod. DC015039

BIO ORANGE SOLVENT OGNA

2 flaconi da 200 ml cad. + erogatore

4%
iva

A partire da
36,45 €

Intro Kit - Cod. 000136 84,60 €

1 polvere giallo chiaro 35 g - 1 liquido da 20 ml



FUJI I polvere 35 g - Cod. 000134 59,65 €



FUJI I GC

Cementazione definitiva di corone e ponti, in particolare su denti vivi.



FUJI I liquido 20 ml - Cod. 000135 36,45 €

4%
iva

72,20 €



FUJI IX GP GC

Cemento vetroionomero autopolimerizzante ideale per la ricostruzione di monconi o restauri posteriori di I, II e V Classe.
Conf. 1 polvere 15 g colore A3+1 liquido 6,4 ml + accessori



www.eurosima.it | 340 79 83 850



**EUROSIMA®
SHOP**

CEMENTI

Intro Kit - Cod. 001409
1 polvere colore A3 15 g
1 liquido 7 ml + 1 cond. 6,5 ml
accessori **98,80 €**



Liquido 7 ml - Cod. 000220 **40,30 €**

A partire da **40,30 €**
4% iva



Polvere A3 15 g - Cod. 1411 **58,95 €**



FUJI PLUS GC

Cemento vetroionomerico modificato con resina, autopolimerizzante.



FUJICEM 2 SL GC

Conf. 2 cartucce da 13,3 g

183,80 €
4% iva

Cod. 900897



73,10 €
4% iva

Cod. 012948

FUJICEM EVOLVE GC SINGLE PACK

Conf. 1 Siringa di FujiCEM Evolve da 9,2 g (5 ml) + 15 puntali applicatori Push and Click regular



105,80 €
4% iva

Cod. 56060

KETAC CEM APLICAP SOLVENTUM

Cemento vetroionomerico in capsule preosate monodose, conf. 50 pz



A partire da **16,90 €**
4% iva

Liquido 12 ml
Cod. 37220 **16,90 €**

Polvere 33 g
Cod. 37210 **51,20 €**

Triple Pack 3x12ml+3x33g
Cod. 37230 **152,50 €**

KETAC CEM SOLVENTUM

Cemento vetroionomerico per cementazione definitiva di corone, ponti e inlay.



A partire da **12,60 €**
4% iva

Liquido presa rapida 40 ml **12,60 €**

- Cod. 4760050

Polvere presa rapida n.3 100 g **20,30 €**

- Cod. 4760202

HARVARD CEMENT

Cemento a base di fosfato di zinco.

CEMENTI

A partire da **33,10 €** ^{4% iva}

Liquido 39 ml - Cod. **33,10 €** 61113003



Polvere 90 g - Cod. **54,50 €** 61113206



DE TREY ZINC DENTSPLY

Cemento al fosfato di zinco

A partire da **22,40 €** ^{4% iva}

LIQUIDO Presa rapida 40 ml - Cod. 4500001 **22,40 €**
POLVERE Presa rapida 100 gr n 3 - Cod. 38272001 **36,30 €**



HOFFMANN'S CEMENTO AL RAME

Cemento al fosfato di zinco con aggiunta di rame ad azione batteriostatica.

53,80 € ^{4% iva}



Liquido 40 ml - Cod. 38216
Polvere 3 x 20 g - Cod. 38236

DURELON 3M SOLVENTUM

Cemento poliacarbossilato.

79,80 € ^{4% iva}



Cod. 61118000

POLY-F PLUS BONDEX DENTSPLY

Cemento poliacarbossilato da miscelare con acqua.
Conf. 1 polvere da 50 g + 1 flacone dosatore per l'acqua + 1 misurino polvere + 1 blocco per impasto

29,90 € ^{4% iva}



Cod. 645956WW

MULTILINK AUTOMIX TRY-IN IVOCLAR

Composito di fissaggio universale autopolimerizzante in siringa doppia per la cementazione di restauri indiretti, ceramica-metallo, ceramica rinforzata e compositi.
Siringa da 1,7 g TRASPARENTE



www.eurosima.it



340 79 83 850



EUROSIMA[®]
SHOP

CEMENTI

a partire da

4%

108,60 €

A2 - Cod. 3611-EU **108,60 €**

Clear - Cod. 3612-EU **108,60 €**

Opaque - Cod. 3615-EU **108,60 €**

Siringa 8,3 g.



PANAVIA V5 INTRO KIT KURARAY

Cemento resina a polimerizzazione duale, contiene il primer universale ceramic primer plus che permette di ottenere una superficie adesiva eccellente per tutte le ceramiche integrali. Indicato per restauri protesici su impianti, cementazione di corone, ponti, inlay, onlay, faccette, ponti adesivi, splint, perni in fibra e fusi su monconi pre-protesici ed amalgama. Rilascia fluoro.

3604-EU INTRO KIT Colore A2 124,90 €

- 1 Siringa di Panavia V5 A2 2,4 ml
- 1 Tooth Primer 2 ml
- 1 Clearfil Ceramic Primer Plus 2 ml
- 10 puntali di miscelazione
- 50 pennellini applicatori (fini)
- 1 vaschetta miscelazione

3605-EU INTRO KIT Colore CLEAR 124,90 €

- 1 Siringa di Panavia Clear 2,4 ml
- 1 Tooth Primer 2 ml
- 1 Clearfil Ceramic Primer Plus 2 ml
- 10 puntali di miscelazione
- 50 pennellini applicatori (fini)
- 1 vaschetta miscelazione

Pinza per espianto nella mascella superiore - Cod. **47.834.00**

Pinza per espianto nella mandibola - Cod. **47.834.01**

~~236,55~~

22%
iva

165,95 €



IMPLANT-EX HELMUT ZEPF

Con la pinza Implant-Ex la rimozione dell'impianto può essere eseguita facilmente sia nella mascella che nella mandibola. Le scanalature appositamente fresate afferrano saldamente diversi diametri di impianto ciò elimina la necessità di metodi più invasivi.



4%
iva

97,95 €

Sir.5 g Neutral - Cod. 666119WW

VARIOLINK ESTHETIC DC VIVADENT
Cemento composito fotopolimerizzabile ad indurimento duale per la cementazione definitiva di restauri in ceramica e composito. Eccellente stabilità cromatica grazie alla formula priva di amina e fotoiniziatore reattivo e brevettato Ivocerin.



4%
iva

55,10 €

Traslucido - Cod. 409.0104
Universale - Cod. 409.0105
Opaco - Cod. 409.0106

OVERCEM SA OVERFIBERS
Innovativo cemento multifunzionale in resina autoadesivo a polimerizzazione duale. Conf. Sir. 9,5 g automiscelante + accessori



4%
iva

34,90 €

Cod. 18432

SEALAPEX PKG KERR
Pasta per otturazione canalare all'idrossido di calcio senza eugenolo. Conf. 1 base da 12 g + 1 catalizzatore da 12 g + 1 blocco per impasto

~~17,64~~

22%
iva

12,35 €

Largh 6,0 mm - Cod. 26.130.02
Largh 8,0 mm - Cod. 26.130.03



SPATOLA PER CEMENTO HELMUT ZEPF
Spatola per cementazione in acciaio inox con due estremità.

~~134,02~~

22%
iva

99,90 €

Versione angolata - Cod. 47.957.15
Versione dritta - Cod. 47.957.10



BONE SCRAPER II HELMUT ZEPF
Raschiatore per acquisizione di osso autologo. Permette di raschiare e raccogliere nell'apposito alloggiamento l'osso del paziente. La lama circolare è sostituibile.

~~57,33~~

22%
iva

39,90 €

Cod. 85.251.04



CONTENTITORE INOX HELMUT ZEPF
Contenitore in acciaio inox utilizzabile su entrambi i lati diam. 40 mm altezza 25 mm con coperchio in plastica.

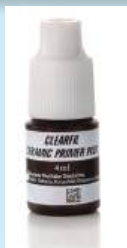

4%
iva
111,63 €

Cod. 3637-EU

CLEARFIL CERAMIC PRIMER PLUS KURARAY NORITAKE

Primer universale indicato per tutti i tipi di cementazione e di riparazione che garantisce restauri duraturi nel tempo e con ottimi livelli di adesione. Flacone da 4 ml



4%
iva
64,70 €

Cod. 3635-EU

PANAVIA V5 - TOOTH PRIMER KURARAY

Ampie indicazioni, incluse faccette e ponti di aderenza. Flacone da 4 ml



4%
iva
A partire da
81,70 €

PANAVIA SA CEMENT UNIV AUTOMIX KURARAY

Per cementificazioni semplici e durevoli. Aderisce a quasi tutte le superfici, incluso il disilicato di litio in un unico procedimento, senza l'applicazione addizionale di primer.

Value Pack
3 Sir.da 8,2 g cad.
2 conf. 20 puntali miscelatori cad. Cod. 4210-EU **216,00 €**
10 puntali endodontici
1 Sir.8,2 g + 20 punte AUTOMIX A2 Cod. 4212-EU **81,70 €**



22%
iva
23,90 €

Cod. 4960X

HYDROL SEPTODONT

Soluzione sgrassante e disidratante delle cavità. Flacone 45 ml



4%
iva
72,60 €

Bianco Opaco - Cod. E2200
Natural - Cod. E2000

EMBRACE PIT & FISSURE SEALANT PULPDENT

Resina sigillante per fessure che si lega al dente umido. Conf. 4 sir.1,2 ml cad. + 20 puntali miscelatori



4%
iva
29,90 €

Cod. 762063WW

VARIOLINK ESTHETIC TRY-IN VIVADENT

Pasta idrosolubile indicata per la simulazione della resa cromatica del restauro prima della cementazione definitiva con VarioLink Esthetic DC/LC.

Conf. Sir.1,7 g+5 cannule di miscelazione BIANCO opaco



4%
iva
48,80 €

Light - Cod. 763446WW
Neutral - Cod. 763424WW

VARIOLINK ESTHETIC LC VIVADENT

Cemento composito fotopolimerizzabile per la cementazione definitiva di restauri in ceramica e in composito nei quali è richiesta un'elevata resa estetica.

Conf. Sir.2 g + 5 cannule di miscelazione

IMPRONTA



22%
iva
19,10 €

Cod. 65607758

ADESIVO KULZER

Adesivo universale per siliconi.
Flacone 10 ml



22%
iva
12,10 €

Cod. C700025

ADESIVO ZHERMACK

Adesivo universale per siliconi.
Flacone 10 ml



22%
iva
45,90 €

Cod. UP111

ASTRINGEDENT ULTRADENT

Soluzione emostatica acquosa di Solfato Ferrico al 15,5% con un valore pH di circa 1,0. Flacone 30 ml



22%
iva
21,50 €

Cod. 69408

POLYETHER CONTACT TRAY ADHESIVE SOLVENTUM

Adesivo per polietteri per tutti i portaimpronte.
Flacone 17 ml

a partire da 12 buste
4,60 €



22%
iva
4,90 €

Cod. 4.019

ALGINATO CROMATICO ITALGIN BMS DENTAL

Alginato idrocolloide irreversibile per impronte elastiche di alta precisione inalterabile per 100 ore. Conf. 450 g

a partire da 12 buste
4,90 €



22%
iva
5,50 €

Cod. A1024

ALGINMAJOR MAJOR

Alginato per impronte dentali di alta precisione.
Busta da 453 g



www.eurosima.it



340 79 83 850



EUROSIMA[®]
SHOP

IMPRONTA



22%
iva
5,20 €

Cod. 1-973

TURBOPRINT CLASS A R&S

Alginato a presa rapida, di classe A Busta 500 g

a partire da 12 buste

5,40 €

22%
iva

6,90 €

Cod. 700031



KROMOPAN LASCOD

Alginato con indicatore cromatico di fase.
Busta 454 g

a partire da 12 buste

7,50 €

22%
iva

8,90 €

Cod. C302070



HYDROGUM 5 ZHERMACK

Alginato dust free a presa rapida con formula esclusiva, fino a 5 giorni di stabilità.
Busta 453 g

a partire da 12 buste

12,40 €

22%
iva

13,90 €

Cod. 66096902



XANTALGIN SELECT KULZER

Alginato a presa rapida
Busta 500 g

22%
iva

13,90 €

Cod. 66096906



ALGINOPLAST KULZER

Alginato a presa rapida, solido, privo di polvere.
Busta 500 g

22%
iva

8,90 €

Cod. C302145



ORTHOPRINT ZHERMACK

Orthoprint è un alginato per ortodonzia di classe B ultra-rapido e per antagonisti, protesi fisse e mobili.
Busta da 500 g

IMPRONTA



22%
iva
9,95 €

Cod. C302240

TROPICALGIN ZHERMACK

Tropicalgin è un alginato cromatico di classe A per protesi amovibili, modelli da studio, antagonisti per protesi fisse ed amovibili.

Busta da 500 g



22%
iva
13,25 €

Cod. 60501108

BLUEPRINT X CREME DENTSPLY

Alginato ad alta precisione e consistenza cremosa facile da miscelare. Molto elastico, non disperde polveri, assorbe l'acqua e indurisce rapidamente.

Busta da 500 g

ELITE HD+ ZHERMACK

Silicone vinilpolisilossano per addizione. Permette la realizzazione di tutte le tecniche d'impronta in wash-technique o di doppia miscelazione.

Busta da 500 g

A partire da
22%
iva
27,90 €



REGULAR BODY (BLU)
2 cartucce 100 ml + 12 tips miscelatori

Cod. C203020 **27,90 €**



LIGHT BODY NORMAL (CELESTE)
2 cartucce 100 ml + 12 tips miscelatori

Cod. C203030 **27,90 €**



LIGHT FAST (VERDE)
2 cartucce 100 ml + 12 tips miscelatori

Cod. C203040 **27,90 €**



PUTTY SOFT NORMAL
1 base da 250 ml + 1 catalizzatore da 250 ml

Cod. C203000 **37,40 €**



PUTTY SOFT FAST
1 base da 250 ml + 1 catalizzatore da 250 ml

Cod. C203010 **37,40 €**



www.eurosima.it



340 79 83 850



EUROSIMA[®]
SHOP

IMPRONTA



MAGIC SIL PUTTY SOFT ELIDENT

Elastomero siliconico (polivinilsilossano) a due componenti.
Indurimento a temperatura ambiente mediante poliaddizione,
specificatamente formulato per la presa di impronta.
Conf. Base 300 ml + Catalizzatore 300 ml

FAST aroma limone - Cod. 206.0045
NORMAL aroma menta - Cod. 206.0044

22%
iva

27,30 €



MAGIC SIL WASH ELIDENT

Elastomero siliconico (polivinilsilossano) a due componenti.
Indurimento a temperatura ambiente mediante poliaddizione,
specificatamente formulato per la presa di impronta.
Conf. 2 cartuccia da 50 ml + 12 canule miscelazione

LIGHT - Cod. 206.0046
REGULAR - Cod. 206.0047

22%
iva

22,10 €



PRESIDENT THE ORIGINAL PUTTY COLTENE

Silicone A per impronte di alta precisione caratterizzato da colori
freschi.
Conf. 1 pasta da 300 ml + 1 catalizzatore da 300 ml + 2 cucchiari
dosatori

Cod. 60019942

22%
iva

44,50 €



PRESIDENT THE ORIGINAL Cartucce COLTENE

Silicone A per impronte di alta precisione.
Conf. 2 cartucce da 50 ml cad + 12 puntali miscelatori universali

Cod. 60019938

22%
iva

29,40 €



HYDRORISE PUTTY ZHERMACK

Hydrorise è un silicone per addizione che si adatta a qualsiasi
tecnica d'impronta in tutte le situazioni cliniche.
Conf. 1 pasta da 300 ml + 1 catalizzatore da 300 ml

NORMAL SET - Cod. C207010
FAST SET - Cod. C207011

22%
iva

62,10 €

IMPRONTA



HYDRORISE Cartucce ZHERMACK

Hydrorise è un silicone per addizione che si adatta a qualsiasi tecnica d'impronta in tutte le situazioni cliniche.

Conf. 2 cartucce da 50 ml + 12 puntali miscelatori rosa

22%
iva

37,40 €

REGULAR NORMAL - Cod. C207004
 EXTRA LIGHT NORMAL - Cod. C207002
 LIGHT NORMAL - Cod. C207000
 REGULAR FAST - Cod. C207005
 LIGHT FAST - Cod. C207001



HYDRORISE MAXI HEAVY BODY ZHERMACK

Silicone per addizione studiato per associare le differenti viscosità secondo qualsiasi tecnica d'impronta.

L'iperidrofilia del materiale permette di aumentare la fluidità del silicone migliorando sensibilmente la definizione dell'impronta.

Conf. 2 cartucce da 380 ml cad+ 15 puntali miscelatori + 2 anelli di fissaggio

22%
iva

101,40 €

MAXI HEAVY BODY NORMAL - Cod. C207042
 MAXI HEAVY BODY FAST - Cod. C207043



GINGIFAST ZHERMACK

Silicone-A per la riproduzione gengivale di modelli in impianto-protesi.

Conf. 2 cartucce da 50 ml cad. + 12 puntali miscelatori + 12 oral tips + 1 flacone di gingifast separator da 10 ml con nebulizzatore

22%
iva

31,10 €

ELASTIC - Cod. C401500
 RIGID - Cod. C401520



PUNTALI DI MISCELAZIONE GRIGI ZHERMACK

Puntali di miscelazione piccoli per gingifast, elite hd fluido, hydrorise fluido, hydrorise implant fluido.

Conf. 48 pz

22%
iva

31,90 €

Cod. C202085



www.eurosimait 340 79 83 850



EUROSIMA[®]
SHOP

IMPRONTA



AQUASIL ULTRA+ HAND MIX DENTSPLY

Materiale per impronta a bassa viscosità con eccellenti caratteristiche di idrofilia, precisione dimensionale, elevata resistenza allo strappo e alla deformazione permanente.
Conf. 1 base da 450 ml + 1 catalizzatore da 450 ml + 2 cucchiai dosatori

PUTTY REGULAR SET - Cod. 678621
PUTTY SOFT FAST SET - Cod. 678620

22%
iva
125,00 €



AQUASIL ULTRA+ CARTUCCE DENTSPLY

Conf. 4 cartucce da 50 ml cad. + 12 puntali miscelatori

LV REGULAR - Cod. 678671
LV FAST SET - Cod. 678672
XLV REGULAR - Cod. 678668
XLV FAST SET - Cod. 678670

22%
iva
109,90 €



TERMINALI INTRAORALI DENTSPLY

Rossi per ribasanti LV/XLV
Conf. 100 pz.

Cod. 626383

22%
iva
34,90 €



PUNTALI MISCELATORI DENTSPLY

Rossi per cartucce da 50 ml Wash Material (LV / XLV)
Conf. 48 pz

Cod. 778215M



PUNTALI MISCELATORI DENTSPLY

Blu per cartucce da 50 ml Tray Material (Heavy / Medium)
Conf. 48 pz

Cod. 778213M

22%
iva
31,65 €



IMPRONTA



22%
iva
18,90 €

Cod. 7307

ADESIVO VPS PER PORTAIMPRONTE SOLVENTUM

Confezione 17 ml liquido



22%
iva
184,20 €

Cod. 678682

AQUASIL ULTRA+ PUTTY DECA DENTSPLY

Regular Set

Conf. 2 cartucce da 380 ml cad. + 20 puntali
miscelatori + 1 anello di fissaggio a baionetta



22%
iva
44,95 €

Cod. 778951M

PUNTALI MISCELATORI DINAMICI DENTSPLY

Per cartucce DECA 380 ml
Conf. 45 pz



22%
iva
84,30 €

Cod. 31710

IMPREGUM F SOLVENTUM

Materiale per impronte in polietere

Conf. 2 paste base da 120 ml + 2 catalizzatori da 15 ml +
1 blocco per impasto



22%
iva
188,50 €

Cod. 31644

IMPREGUM PENTA SOLVENTUM

Materiale per impronte in polietere, monofase, di colore violetto,
per sistema di miscelazione automatica tipo Pentamix. Per
impronte in protesi congiunte e per implantologia.
Conf. 2 base tubolare da 300 ml cad. + 2 catalizzatori da 60 ml cad.



22%
iva
224,90 €

Cod. 31730

IMPREGUM PENTA SOFT SOLVENTUM

Materiale per impronte di precisione a viscosità media a base di
polietere.
Conf. 2 base tubolare da 300 ml cad. + 2 catalizzatori da 60 ml cad.



www.eurosima.it



340 79 83 850



EUROSIMA[®]
SHOP

IMPRONTA



22%
iva

198,90 €

Cod. 31764

IMPREGUM PENTA SOFT QUICK SOLVENTUM

L'impregum Penta Soft Quick permette la realizzazione di una presa d'impronta del 33% più rapida al massimo della precisione e del comfort.

Conf. 2 base tubolare da 300 ml cad. + 2 catalizzatori da 60 ml cad.



22%
iva

224,90 €

PENTA DUOSOFT
Cod. 31740
PENTA DUOSOFT QUICK
Cod. 31768

IMPREGUM PENTA H DUOSOFT

Materiale d'impronta ad alta viscosità per la tecnica della doppia impronta.

Conf. 2 base tubolare da 300 ml cad + 2 catalizzatori da 60 ml cad



22%
iva

224,90 €

Cod. 30102

PERMADYNE PENTA H

Conf. 2 base tubolare da 300 ml + 2 catalizzatori da 60 ml cad

PERMADYNE SOLVENTUM

Materiale da impronta, in polietere, tipo putty con permadyne penta H, tipo light con permadyne penta L, per sistema di miscelazione automatica tipo pentamix. Per impronte di precisione di protesi fissa e impronte funzionali.



22%
iva

219,90 €

Cod. 30312

PERMADYNE PENTA L

Conf. 300 ml base tubolare + 60 ml di catalizzatore



22%
iva

99,90 €

EXPRESS PUTTY SOLVENTUM

Materiale per impronte in vinilpolisilossano per le tecniche in 1 tempo/2 viscosità e 2 tempi/2 viscosità (miscelazione manuale)
Conf. 2 barattoli putty da 305 ml

Cod. 7312

IMPRONTA



EXPRESS LIGHT BODY SOLVENTUM

Materiale d'impronta VPS a miscelazione manuale per la tecnica 1-Step e 2-Step putty/wash
Conf. 4 cartucce da 50 ml cad + 20 puntali gialli

22%
iva
107,10 €

LIGHT FAST SET BLU - Cod. 7301
LIGHT REGULAR SET VERDE - Cod. 7302
REGULAR SET PORPORA - Cod. 7322



EXPRESS 2 PENTA SOLVENTUM

Materiale per impronta in vinilpolisilossano per miscelazione e dosaggio automatici nel sistema Pentamix
Conf. 2 base tubolare da 300 ml + 2 catalizzatori da 60 ml

22%
iva
159,50 €

PENTA H - Cod. 36808
PENTA PUTTY - Cod. 36816



22%
iva
12,99 €

Cod. C100660

ORANWASH LIGHT ZHERMACK

Silicone per condensazione fluido aromatizzato all'arancia.
Tubo 140 ml



22%
iva
139,90 €

Cod. 61605002

VISCOGEL DENTSPLY

Materiale morbido per ribasature temporanee e presa d'impronta funzionale.
Conf. 1 polvere da 120 g + 1 liquido da 90 ml + 1 lubrificante da 15 ml + accessori



22%
iva
75,90 €

Cod. 12792

EXACLEAR SILICONE TRASPARENTE GC

Silicone trasparente a base di vinilpolisilossano per registrazioni occlusali. Conf. 2 cartucce da 51 g cad.



22%
iva
49,60 €

Cod. 50066038

FLEXITIME BITE KULZER

Flexitime bite è un materiale a base di vinilpolisilossano per la registrazione occlusale, scansionabile, adatto sia alla registrazione del morso convenzionale sia all'acquisizione ottica dei dati degli antagonisti mediante tecnologia cad/cam, senza l'utilizzo di polveri.
Conf. 2 cartucce da 50 ml cad + 6 puntali miscelatori verdi



www.eurosima.it



340 79 83 850



EUROSIMA[®]
SHOP

IMPRONTA



XANTOPREN COMFORT KULZER

Si utilizza con gli attivatori per siliconi per impronte funzionali, ribasamento, impronte a doppia miscelazione.

Conf. 2 cartucce da 50 ml cad. + 12 puntali miscelatori

22%
iva

41,90 €

LIGHT BLU - Cod. 50034102
MEDIUM VERDE - Cod. 50034105



XANTOPREN KULZER

Silicone per condensazione. Indicato come massa di correzione per la presa di impronte in protesi fissa.

Tubo da 140 ml

22%
iva

24,50 €

VL PLUS BASSISSIMA VISCOSITÀ - Cod. 66046449
H VERDE ALTA VISCOSITÀ - Cod. 66046476
L BLUE BASSA VISCOSITÀ - Cod. 66046448



22%
iva

22,80 €

Cod. 66037443

ATTIVATORE UNIVERSALE PLUS KULZER

Catalizzatore universale pasta, utile ad indurire Optosil o Xantopren Kulzer.

PASTA Tubo da 60 ml



22%
iva

22,80 €

Cod. 66037445

ATTIVATORE UNIVERSALE PLUS KULZER

Catalizzatore universale liquido, utile per indurire Optosil o Xantopren Kulzer.

LIQUIDO Flacone da 25 ml



22%
iva

21,30 €

Cod. 60098

PERMLASTIC ADHESIVE KERR

Adesivo liquido per materiali da impronta a base di polisolfuri. Flacone 60 ml



22%
iva

26,50 €

Cod. 60101

PERMLASTIC KERR

Materiale da impronta a base di polisolfuro.

REGULAR BODY 1 tubo di pasta base da 100 g + 1 catalizzatore da 130 g

IMPRONTA



22%
iva
48,90 €

Cod. 71529

IMPRINT 4 BITE SOLVENTUM

Imprint 4 Bite è un materiale per la registrazione occlusale, ad indurimento veloce.
Conf. 2 cartucce da 50 ml cad. + 5 puntali miscelatori verdi + 5 terminali intraorali



22%
iva
31,90 €

Cod. C200726

OCCLUFASST ROCK ZHERMACK

Materiale d'impronta in vinilpolisilossano extra-duro per la registrazione dei rapporti occlusali.
Conf. 2 cartucce da 50 ml + 12 puntali miscelatori verdi



22%
iva
34,60 €

Cod. 61127

F.I.T.T. KERR

Materiale per la presa di impronte funzionali, ribasatura provvisoria e rigenerazione delle mucose che permette di evitare riaggiustamenti e correzioni.
Conf. 2 cartucce da 62 g + 6 Mixing Tips



22%
iva
28,90 €

Cod. 0165J

RACESTYPTINE SOLUZIONE SEPTODONT

Rende più efficace l'azione meccanica dei fili retrattori prima della presa d'impronta.
Conf. Soluzione 13 ml



22%
iva
29,90 €

100G13W2 - G13
101C8W2 - C8
101C9W2 - C9
101C6W2 - C6

GOMMINI IDENTOFLEX

Per rifinitura e lucidatura compositi. Conf. 12 pz



22%
iva
18,90 €

Cod. 14-362 misura 2,5 x 170 mm cf. 100 pz
Cod. 14-363 misura 4 x 170 mm cf. 150 pz

STRISCE ABRASIVE R&S

Strisce abrasive monouso realizzate in poliestere all'ossido di alluminio, grana Medio/Grossa



IMPRONTA



22%
iva
31,90 €

Cod. 4440

PRESSURE SPOT INDICATOR PSI COLTENE

Controlla il corretto adattamento e mette in evidenza punti o zone di sovrappressione o di sfregamento delle protesi amovibili e fisse.
Conf. 1 base da 55 ml + 1 catalizzatore da 20 ml + accessori



22%
iva
68,90 €

BLU - Cod. 4905
BIANCO - Cod. 4904

FIT CHECKER ADVANCED GC

Silicone VPES per il controllo della precisione.
Conf. 2 cartucce da 62 g cad + 3 puntali rosa + 3 puntali gialli



22%
iva
54,45 €

Cod. 4903

FIT CHECKER ADVANCED TUBI GC

Conf. 1 pasta base da 55 g + 1 catalizzatore da 50 g + 1 ritardante da 3 g + accessori



22%
iva
5,90 €

Cod. 4-014

ORANGE SOLVENT R&S

Orange solvent è un eccellente prodotto per la pulizia a base di olio d'arancio, rimuove ossido di zinco, cementi e paste per le impronte.
Conf. Spray da 200 ml



22%
iva
64,10 €

Cod. MD535

SOLVENTE PER GESSO E TRAY CLEANER DURR

Soluzione pronta per l'uso per l'asportazione di gessi e alginati da portaimpronte, spatole per mescolare, lame per gesso e recipienti di miscelazione. Flacone da 2,5 lt



22%
iva
29,89 €

Cod. C400435

ALGITRAY ZHERMACK

Detergente in polvere a pH neutro indicato per la rimozione di residui di alginato da portaimpronte e strumenti.
Flacone da 2,5 lt

IMPRONTA



TENATEX KEMDENT

Cera rosa morbida
Conf. 500 g

Cod. 01-01001



TENASYLE KEMDENT

Cera rosa
Conf. 500 g

Cod. 03-01003

22%
iva

11,90 €



Conf. 15 bastoncini Verdi (115 g) Cod. 444



Conf. 15 bastoncini Rossi (115 g) Cod. 432

IMPRESSION COMPOUND

Materiale termoplastico per impronta per il bordaggio del portaimpronte.

22%
iva

23,50 €



Bianco - Fusto 5 kg

Cod. 227126



Giallo - Fusto 5 kg

Cod. 35822

HYDROCK KERR

Gesso per modelli di protesi parziale o totale. Durante la presa il gesso presenta un'espansione che compensa la contrazione della resina acrilica.

22%
iva

27,60 €



IMPRONTA

THERMOFORM IDS

Piastre per termoformatrici sottovuoto



A partire da

15,90 €

- HARDBITE DRY PACK 1,0 MM 125X125 MM, CONF. 10 PZ - Cod. 582010 - **29,90 €**
- HARD BITE DRY PACK 1,5 MM 125X125 MM, CONF. 10 PZ - Cod. 582015 - **29,90 €**
- HARD BITE DRY PACK 2,0 MM 125X125 MM, CONF. 10 PZ - Cod. 582020 - **29,90 €**
- SOFT BITE DRY PACK 1,0 MM 125X125 MM, CONF. 5 PZ - Cod. 581010 - **15,90 €**
- SOFT BITE DRY PACK 2,0 MM 125X125 MM, CONF. 5 PZ - Cod. 581020 - **15,90 €**
- SOFT BITE DRY PACK 3,0 MM 125X125 MM, CONF. 5 PZ - Cod. 581030 - **15,90 €**

PIASTRE TERMOPLASTICHE BART

Disco termoplastico trasparente per la realizzazione di bite per sbiancamento, fluoroprofilassi o per bruxismo.



A partire da

20,90 €

22%
iva

- B FORM SOFT MORBIDO 1 mm 125x125 mm conf. 25 pz - Cod. 1817 - **20,90 €**
- B FORM SOFT MORBIDO 1,5 mm 125x125 mm conf. 25 pz - Cod. 1835 - **22,90 €**
- B FORM SOFT MORBIDO 2 mm 125x125 mm conf. 25 pz - Cod. 1836 - **28,90 €**
- B FORM SOFT MORBIDO 3 mm 125x125 mm conf. 25 pz - Cod. 1837 - **39,90 €**

- B FORM SOFT RIGIDO 1 mm 125x125 mm conf. 25 pz - Cod. 1823 - **29,00 €**
- B FORM SOFT RIGIDO 1,5 mm 125x125 mm conf. 25 pz - Cod. 1824 - **35,00 €**
- B FORM SOFT RIGIDO 2 mm 125x125 mm conf. 20 pz - Cod. 1825 - **35,90 €**



~~890,00~~
499,00 €

22%
iva

Cod. 9617500

TERMOSTAMPATRICE B-FORM SILENT

Azionamento manuale con pannello di comando frontale.
Compatibile con dischi quadrati e rotondi.



~~1950,00~~
1100,00 €

22%
iva

Cod. 9617504

TERMOFORMATRICE B-FORM DELUXE

Completamente automatica dalle elevate prestazioni, utilizzabile con ogni tipo di piastra termoplastica per un risultato eccellente.

IMPRONTA

CARTA ARTICOLAZIONE

22%
iva

A partire da
10,50 €

BAUSCH



BLU 300 STRISCE 200µm,
CF. 300 FOGLI
Cod. BK01
12,90 €



BLU 200 STRISCE 40µm,
CF. 200 FOGLI
Cod. BK09
10,50 €



ROSSA COLORE PROGRESSIVO 80µm 10 MT
Cod. BK08
BLU COLORE PROGRESSIVO 80µm 10 MT
Cod. BK08
32,90 €

22%
iva

9,10 €

INLINE



BLU 200µm 12 LIBRETTI X 12 FOGLIETTI/CAD - Cod. CA17
BLU 80µm FERRO DI CAVALLO 6 X 12 FOGLIETTI/CAD - Cod. CA03
BLU /RED 80µm FERRO DI CAVALLO 6 X 12 FOGLIETTI/CAD - Cod. CA02

22%
iva

A partire da
24,74 €

AGIS



BLU MEDIA 180µm 144 fogli - Cod. 0016.002 - **24,74 €**
BLU MEDIA 230µm 144 fogli - Cod. 0016.003 - **29,90 €**

22%
iva

A partire da
11,15 €

NORDIN



FERRO DI CAVALLO BLU-BLU 65µm - Cod. 07-002 - **11,15 €**
CURVA BLU 65µm - Cod. 07-001 - **11,15 €**
FERRO DI CAVALLO BLU-ROSSA 65µm - Cod. 07-004 - **11,15 €**
CURVA BLU-ROSSA 65µm - Cod. 07-003 - **11,15 €**
FERRO DI CAVALLO BLU-ROSSA X-Tra Thin 40µm - Cod. 07-011 - **12,55 €**
CURVA BLU-ROSSA X-Tra Thin 40µm - Cod. 07-010 - **12,55 €**



IMPRONTA

CARTA ARTICOLAZIONE



22%
iva
9,90 €

Cod. 480364

HANEL

Forma ferro di cavallo BLU-ROSSA 80µm
Conf. 6x12 fogli



22%
iva
33,65 €

Cod. 16284

ACCUFILM II

Carta articolazione ROSSA DOPPIA EXTRA SOTTILE 21µm
Conf. 280 fogli



22%
iva
22,00 €

Cod. 222707

TROLLFOIL BLU TROLLHATTEPLAST

Pellicola per articolazione molto precisa, montata su supporto plastico che permette di evitare l'utilizzo di pinzette e di sporcarsi le mani. Colore blu, 2 lati, 8µm (micron)
Conf. da 100 pz



A partire da
22%
iva
6,90 €

Gialli conf. 50 pz Cod. 7680 Cod. 7680 - **6,90 €**
Gialli conf. 100 pz Cod. 16-450 - **12,90 €**

TERMINALI INTRAORALI



ULTRAPAK FILO RETRATTORE ULTRADENT

Ogni confezione contiene circa 244 cm di filo

A partire da
22%
iva
11,60 €

MISURA 000 NERO - Cod. 9331 - **13,90 €**
MISURA 00 GIALLO - Cod. 9332 - **12,40 €**
MISURA 0 VIOLA - Cod. 9333 - **11,60 €**
MISURA 1 AZZURRO - Cod. 9334 - **11,60 €**
MISURA 2 VERDE - Cod. 9335 - **11,60 €**
MISURA 3 ROSSO - Cod. 9336 - **11,60 €**



**EUROSIMA®
SHOP**

IMPRONTA



PORTAIMPRONTE MONOUSO DI PLASTICA

Portaimpronte monouso realizzate in plastica. Perforate.
Conf. 10 pz

22%
iva

3,99 €

SUPERIORI PICCOLE - Cod. 54541
SUPERIORI MEDIE - Cod. 54539
SUPERIORI GRANDI - Cod. 54537
INFERIORI PICCOLE - Cod. 54542
INFERIORI MEDIE - Cod. 54540
INFERIORI GRANDI - Cod. 54538



PORTAIMPRONTE FORATI ASA

Portaimpronte codicolor in acciaio inox senza bordi.
Conf. 1 pz

22%
iva

3,99 €

SUPERIORI U1 - Cod. 2801-U1
SUPERIORI U2 - Cod. 2801-U2
SUPERIORI U3 - Cod. 2801-U3
SUPERIORI U4 - Cod. 2801-U4
SUPERIORI U5 - Cod. 2801-U5
INFERIORI L1 - Cod. 2801-L1
INFERIORI L2 - Cod. 2801-L2
INFERIORI L3 - Cod. 2801-L3
INFERIORI L4 - Cod. 2801-L4
INFERIORI L5 - Cod. 2801-L5



22%
iva

15,50 €

Cod. C300960

LONG LIFE BAG ZHERMACK

Sacchetti in plastica trasparente utili per la conservazione e trasporto di impronte. Conf. 100 pz



22%
iva

2,50 €

Cod. 25005

SPATOLA PER ALGINATO

In plastica rigida 1 pz



www.eurosima.it



340 79 83 850



EUROSIMA[®]
SHOP

IMPRONTA



22%
iva
6,50 €

Cod. 700047

SPATOLA PER GESSO / ALGINATO

Con manico in legno 1 pz



A partire da

22%
iva
2,20 €

MORBIDA DIAM. 12cm - Cod. DL.500.021 - **2,20 €**

MORBIDA DIAM. 14cm - Cod. DL.500.031 - **2,70 €**

MORBIDA DIAM. 16cm - Cod. DL.500.041 - **5,60 €**

TAZZA IN SILICONE VERDE 1 pz



A partire da
22%
iva
2,99 €

BIANCA DIAM. 12cm - Cod. DL.501.027 - **2,99 €**

BIANCA DIAM. 14cm - Cod. DL.501.037 - **3,99 €**

TAZZA IN POLYETHILENE

Scodella per alginato in plastica. Conf. 1 Pz



A partire da
22%
iva
10,90 €

5X5cm CONF. 6pz - Cod. C10 - **12,90 €**

8x8cm CONF. 6pz - Cod. C11 - **14,90 €**

14x8cm CONF. 3pz - Cod. C12 - **10,90 €**

BLOCCHETTI PER IMPASTO in PVC



A partire da
22%
iva
4,90 €

Misure 9,5x7x0,5 cm 1 pz - Cod. V44 - **4,90 €**

Misure 15x7x1 cm 1 pz - Cod. V41 - **6,90 €**

PIASTRA VETRO LARIDENT



22%
iva
10,70 €

SCHEDE DIAGNOSTICHE CLIENTI

Cartella clinica per una pratica archiviazione dei dati dei pazienti.

Confezionamento: 100 Schede 17 x 23 cm

IMPRONTA



22%
iva
16,90 €

Cod. IV10

LAMPADA AD ALCOOL IN VETRO

Trasparente con coperchio 100 ml Conf. 1 pz



22%
iva
14,95 €

Cod. DL.010.000

LAMPADA AD ALCOOL INOX STANDARD FALCON

Lampada ad alcool inox con stoppino. Conf. 1 pz



22%
iva
6,90 €

Cod. C35

POZZETTI LARIDENT

Monouso in plastica per miscelazione. Conf. 50 pz



22%
iva
1,69 €

Cod. Q22

DAPPEN MONOUSO COLORI MISTI ASA

Conf. 50 pz



22%
iva
9,95 €

Cod. 3710

SIRINGHE MONOUSO PER ELASTOMERI ASA

Conf. 50 pz



22%
iva
9,95 €

Con ago Conf. 100 pz
2102690002 1 ml **9,90 €**
2102690003 2,5 ml **7,30 €**
2102690004 5 ml **8,30 €**
2102690005 10 ml **12,80 €**

Con ago Conf. 50 pz
2102690006 20 ml **14,80 €**

2102671605 20 ml senza ago **13,90 €**

SIRINGHE MONOUSO



www.eurosima.it



340 79 83 850



EUROSIMA[®]
SHOP

IMPRONTA

PUNTALI MISCELATORI MONOUSO

22%
iva

11,00 €



AZZURRI

dotati di spirale rossa, rapporto 1:1
Lunghezza totale 8 cm.
Altezza base 2 cm
Conf. 50 pz

Cod. 16-454

13,90 €

MARRONI

ideali per compositi e cementi per fissaggio.
Lunghezza totale 4,5 cm.
Altezza base 1,5 cm

Cod. 16-451

Cod. 16-451 cf. 50 pz

19,90 €

Cod. 16-451C cf. 100 pz

26,90 €

VERDI

con rapporto 1:1
Lunghezza totale 9 cm.
Altezza base 2 cm
Conf. 100 pz

Cod. 16-452

19,90 €

GIALLI

con rapporto 1:1
Lunghezza totale 7 cm.
Altezza base 2 cm
Conf. 100 pz

Cod. 16-453

19,90 €

AZZURRI

con rapporto 1:1
Lunghezza totale 6,5 cm.
Altezza base 2 cm
Conf. 50 pz

Cod. 16-455

11,00 €

PUNTALI MISCELATORI

Puntali miscelatori bianchi compatibili con
cartucce da 380 ml per materiali d'impronta

Cod. 16-528

20,90 €



PUNTALI PER MISCELATRICE AUTOMATICA PREMIUPLUS

Puntali dinamici per miscelatori tipo Pentamix.
Conf. 50 pz

22%
iva

25,90 €

Cod. 57560000

ENDODONZIA



22%
iva

66,90 €

172,40 €

BIODENTINE SEPTODONT

Sostituto bioattivo della dentina basato sulla grande purezza del silicato. Tricalcico sintetico.

Confezione da 5 capsule da 0,7 g cad. di polvere bianca + 5 monodose di soluzione acquosa di cloruro di calcio. Cod. 11101R

Confezione da 15 capsule da 0,7 g cad. di polvere bianca + 15 monodose di soluzione acquosa di cloruro di calcio. Cod. 11100Q



22%
iva

157,80 €

171,40 €

BIODENTINE XP 200 SEPTODONT

Sostituto biocompatibile e bioattivo della dentina corono-radicolare con proprietà cliniche uniche.

XP 200 Conf. da 10 cartucce

Cod. 10799N

XP 500 Conf. da 10 cartucce

Cod. 108000



22%
iva

119,90 €

Cod. 12140Q

APPLICATORE PER CARTUCCE BIODENTINE XP SEPTODONT

Pistola per l'applicazione di Biodentine XP.



4%
iva

94,50 €

Cod. 10241B

BIOROOT FLOW SEPTODONT

SEPTODONT Sigillante minerale bioattivo per canali radicolari a base di silicato tricalcico ad elevata purezza.

Conf. Sir. 2 g + impugnatura + 20 cannule intraorali



4%
iva

151,50 €

Cod. 9015Y

BIOROOT RCS SEPTODONT

Sigillo canalare bioattivo e biocompatibile, riempimento a base di minerali ad elevata purezza per otturazioni permanenti.

Conf. 15 g polvere + 35 monodosi liquido



22%
iva

57,50 €

Cod. UP 5145

ULTRACAL XS RICAMBIO ULTRADENT

Pasta a base di idrossido di calcio al 35% in soluzione acquosa per l'otturazione canalare provvisoria.

Conf. 4 Sir. 1,2 ml cad



www.eurosima.it



340 79 83 850



EUROSIMA[®]
SHOP

ENDODONZIA

4%
iva



56,90 €

PULP CANAL SEALER EWT KERR

Cod. 24746



PULP CANAL SEALER KERR

Cod. 24875

Materiale di cementazione dei canali radicolari a base di ossido di zinco/eugenolo per le tecniche di condensazione laterale e verticale a caldo.

Kit Polvere da 10,5 g + Liquido 4 ml + accessori

4%
iva



102,00 €

Cod. 60620110

AH PLUS DENTSPLY

Cemento per fissaggio canalare in resina epossidica, senza eugenolo.
Intro Kit Tubi 1 tubo di pasta A 4 ml + 1 tubo di pasta B 4 ml

4%
iva



99,80 €

Cod. 60620115

AH PLUS JET DENTSPLY

Starter kit 1 Sir. Automix 15 g + 20 puntali miscelatori
+ 20 terminali intraorali + 1 blocchetto + istruzioni d'uso
+ 1 guida illustrata

4%
iva



138,40 €

Cod. 60620118

AH-PLUS JET RICAMBI DENTSPLY

Conf. 2 Sir. Automix da 15 g

22%
iva



44,10 €

Cod. 60620116

PUNTALI DI MISCELAZIONE AH PLUS JET DENTSPLY

Ricambio di puntali di miscelazione per i cementi Ah Plus Jet,
Core-X Flow e SmartCem 2.

Conf. 40 puntali miscelatori + 40 beccucci intraorali

4%
iva



29,65 €

Cod. 97889

BIO-C REPAIR CEMENTO RIPARATORE BIOCERAMICO ANGELUS

Cemento di riparazione bioceramico pronto all'uso.
Aumenta la reattività, accelerando il processo di guarigione.
Conf. 1 Siringa 0,5 g

ENDODONZIA



4%
iva

28,54 €

Cod. 97888

CEMENTO OTTURATORE BIOCERAMICO BIO-C SEALER ANGELUS

Cemento bioceramico per otturazione pronto all'uso.
Conf. 1 sir. 0,5 g + 5 punte di applicazione



22%
iva

41,90 €

Cod. DG001046

PASTA JODOFORMICA RADIOPACA OGNA

Pasta per trattamenti canalari a base di iodoformio.
Radiopaca e totalmente riassorbibile.
Indicata per il trattamento delle necrosi pulpari,
granulomi ed infezioni periapicali. Vasetto 15 g



22%
iva

44,40 €

Cod. DG001049

CALIFORM OGNA

Riempitivo canalare per trattamenti intermedi.
Sir.da 2,5 g + 20 puntali applicatori



22%
iva

36,40 €

Cod. PFOG2200

PASTA JODOFORMICA GHIMAS

Pasta radiopaca per l'otturazione dei canali, indicata anche
in presenza di fistole e granulomi. Flacone 20 g + 5 spatole



22%
iva

57,75 €

Cod. DC015025

ARGOSEAL NEW SILVER FREE OGNA

Cemento sigillante per otturazioni canalari, per chiusure canalari
definitive secondo la tecnica di Schilder. Kit: 1 flacone 10 g di polvere
+ 1 flacone 6 g di liquido + 1 cucchiaino dosatore
+ 1 blocco per impasto



22%
iva

9,90 €

Cod. DG001012
Flacone 15 g con contagocce

22%
iva

21,15 €

Cod. DG001013
Flacone clinico 50 g con contagocce

EUSOL OGNA

eugenolo altamente purificato mediante distillazioni sottovuoto
utilizzato inoltre per otturazioni endocanalari per cementi
da otturazione provvisoria, per fondi di cavità, cementi chirurgici,
paste ed impronte.



ENDODONZIA

4%
iva



9,90 €

Cod. 12-483

EUGENOLO R&S

Liquido per cemento a base di ossido di zinco. Flacone 20 ml

4%
iva



19,50 €

Cod. 12-306

SUPRACAL R&S

Pasta a base di idrossido di calcio (45%). Conf. 1 Siringa 2 ml + 2 aghi d'applicazione

4%
iva



61,90 €

Cod. 12-026

SUPRALINER PHOTO R&S

Supraliner photo è un fondo di cavità fotopolimerizzabile a base di idrossido di calcio e di metacrilati. Conf. 2 Siringhe 2 ml cad + 20 aghi d'applicazione

4%
iva



108,80 €

Cod. DC015031 R

BIOSEAL RETARD OGNA

Cemento sigillante caricato con Idrossiapatite per chiusure canalari definitive con e senza guttaperca. Conf. 1 fl. da 10 g di polvere + 1 flacone da 6 g di liquido + 1 cucchiaino dosatore + 1 blocco per impasto.

22%
iva



49,50 €

Cod. 2613N

Codice 2622W
Liquido FI 10 ml
€ 23,50 iva 22%

ENDOMETHASONE N SEPTODONT

Cemento canalare a base di ossido di zinco da impastare con eugenolo per otturazione definitiva. Flacone da 14 g

22%
iva



11,90 €

Cod. DG001021

NICLOR 5 OGNA

Soluzione pronta all'uso a base di ipoclorito di sodio al 5%, per l'irrigazione e la detersione dei canali radicolari, ad alto potere antisettico. Flacone 250 ml

ENDODONZIA



22%
iva
23,90 €

Cod. DC015040

TUBULICLEAN OGNA

Tubuliclean per la sua spiccata azione demineralizzante, è indicato anche nel trattamento dei canali calcificati. Flacone 250 ml



22%
iva
38,15 €

Cod. DG001047

CREOSOTO M.D. OGNA

Gel coadiuvante nel trattamento delle pulpiti. Per pronto intervento in caso di pulpiti acute e di periodontiti da medicamento o traumatiche. Flacone 15 g



22%
iva
50,55 €

Cod. DC015007

CRESATINA OGNA

Consigliata nell'applicazione della tecnica di Schilder, la Cresatina è indicata per la medicazione di canali radicolari infetti e per il trattamento di infezioni periapicali. Flacone 15 ml



22%
iva
23,60 €

Cod. DC015035

E.D.T.A. 17% SOLUZIONE OGNA

Soluzione a pH neutro, soluzione detergente per canali radicolari, innocua per i tessuti periapicali grazie alla sua azione chelante, ideale nel trattamento dei canali radicolari sclerotici e nella cementazione passiva di perni endocanalari. Flacone 50 g



22%
iva
14,90 €

Cod. DC015036

E.D.T.A. 17% GEL OGNA

Gel idrosolubile con pH lievemente alcalino per un efficace lubrificazione e detersione dei canali radicolari e per il condizionamento delle pareti canalari prima della cementazione dei perni. Sir. 2,5 g



22%
iva
23,00 €

Cod. 9-126

EDTA SOLUZIONE 17% R&S

Soluzione per l'allargamento dei canali radicolari, 9% di cloruro di benzalconio, eccipienti neutralizzati. Flacone 100 ml



ENDODONZIA



22%
iva

14,90 €

Cod. 9-127

EDTA GEL 15% R&S

soluzione per l'allargamento dei canali radicolari.
Conf. Siringa 10 ml + 24 puntali applicatori



22%
iva

43,90 €

Cod. 10599V

LARGAL+ FLACONE SEPTODONT

Chelante a base di E.D.T.A. al 17% per l'alesatura chimica dei canali.
Conf. 100 ml



22%
iva

28,90 €

Cod. DC015048

GENGISTAL OGNA

Soluzione astringente per retrazione gengivale da utilizzare prima
della presa d'impronta. Flacone 15 ml



22%
iva

27,60 €

Cod. DD021026

ASTAL OGNA

Soluzione astringente per la gengiva, da utilizzare prima della presa
d'impronta. Flacone 15 ml



22%
iva

43,70 €

Cod. 41034

CANAL+ SEPTODONT

Gel lubrificante a base di EDTA. Conf. 2 Siringhe 7 g cad
+ 10 applicatori



22%
iva

33,80 €

Cod. 9007135

RC PREP PREMIER

RC-Prep è un preparatore canalare a base di glicolo, di perossido
di urea e di EDTA. Conf. 2 siringhe 9 g cad

ENDODONZIA

22%
iva

25,90 €



Cod. 9007131

RC PREP VASETTO PREMIER

Chelante per la preparazione del canaleradicolare. Conf. vasetto 18 g

4%
iva

35,70 €



Cod. 96211

ENDOSOLV SEPTODONT

Solvente dei cementi endodontici nei casi di ritrattamento. Flacone 13 ml

22%
iva

38,90 €



Cod. 2141U

GUTTASOLV SEPTODONT

Solvente della guttaperca. Flacone 13 ml

22%
iva

13,90 €



Cod. 9-360

EUCALYPTOL CLINIX

Solvente per guttaperca. Ammorbidisce gli agenti di otturazione del canale radicolare, facilitando così la rimozione dell'otturazione. Antisettico. Flacone 20 ml

10%
iva

54,00 €



Cod. PFME0001
1 sir. da 1 ml

10%
iva

169,00 €



Cod. PFME0002
4 sir. da 1 ml

10%
iva

79,00 €



Cod. PFME0025
6 sir. da 0,25 ml

CHLO-SITE GHIMAS

innovativo gel di XANTANO con BI-CLOREXIDINA progettato per ottimizzare la cura parodontale (Gengiviti, Parodontite, Perimplantiti, Mucositi, Prechirurgia parodontale)



www.eurosima.it



340 79 83 850



EUROSIMA[®]
SHOP

ENDODONZIA



22%
iva

87,90 €

21 MM

Cod. A0756221G0S03

SMALL

Cod. A0756221G0P03

PRIMARY

Cod. A0756221G0M03

MEDIUM

Cod. A0756221G0L03

LARGE

WAVEONE GOLD STRUMENT DENTSPLY MAILLEFER
(Reciprocating Motion) Conf. 6 pz.

22%
iva

84,10 €

25 MM

Cod. A0756225G0S03

SMALL

Cod. A0756225G0P03

PRIMARY

Cod. A0756225G0M03

MEDIUM

Cod. A0756225G0L03

LARGE

88,50 €

Cod. A0756225G0M03

Cod. A0756225G0L03

LARGE

22%
iva

88,50 €

31 MM

Cod. A0756231G0S03

SMALL

Cod. A0756231G0P03

PRIMARY

Cod. A0756231G0M03

MEDIUM

Cod. A0756231G0L03

LARGE

22%
iva

99,00 €



**VDW RECIPROC
BLUE FILES VDW**

Conf. 6 strumenti

R25 21 Rosso

Cod. V040252021025

R25 25 Rosso

Cod. V040252025025

R40 21

Cod. V040252021040

R40 25

Cod. V040252025040

R40 31

Cod. V040252031040

22%
iva

44,90 €

Lunghezza 21 mm conf. 6 pz

Cod. ZAZRE21PRO20

E20 x 6 giallo - small

Cod. ZAZRE21PRO25

E25 x 6 rosso - regular

Cod. ZAZRE21PRO35

E35 x 6 verde - medium

Cod. ZAZRE21PRO45

E45 x 6 bianco - large

Cod. ZAZRE25PRO45

EXCALIBUR PRO ZARC

Strumenti sterili, in NiTi, con trattamento termico DualWire; reciprocanti (150° in senso antiorario/30° in senso orario) per la sagomatura endodontica. Lunghezza 45mm, conicità del 5% Blister da 6 pz

22%
iva

44,90 €

Lunghezza 25 mm conf. 6 pz

Cod. ZAZRE25PRO20

E20 x 6 giallo - small

Cod. ZAZRE25PRO25

E25 x 6 rosso - regular

Cod. ZAZRE25PRO35

E35 x 6 verde - medium

Cod. ZAZRE25PRO45

E45 x 6 bianco - large

22%
iva

33,90 €

Cod. ZAZRE21APRO1

Assortimento 21mm

E20-E45 Conf. 4 pz

Cod. ZAZRE25APRO1

Assortimento 25mm

E20-E45 Conf. 4 pz

ENDODONZIA

PROMOZIONE 4+1
PLACCHETTE da 4 o da 6 pz

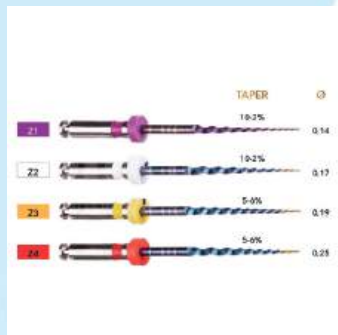

Cod. ZAZSS25APRO3

BLUE SHAPER PRO ZARC

E' il primo sistema al mondo che combina due trattamenti termici in un unico strumento, grazie alla tecnologia DualWire®. Tutti gli strumenti della linea BlueShaper PRO hanno gli ultimi 3 mm in punta in lega Gold per migliorare la capacità di taglio. Lunghezza 25 mm. Conf. 6 pz

22%
iva
39,90 €

Lunghezza 21 mm conf. 6 pz

Cod. ZAZBS21ZPRO1

Z1 Taper 10-2% diam. 0,14

Cod. ZAZBS21ZPRO2

Z2 Taper 10-2% diam. 0,17

Cod. ZAZBS21ZPRO3

Z3 Taper 5-6% diam. 0,19

Cod. ZAZBS21ZPRO4

Z4 Taper 5-6% diam. 0,25

22%
iva
39,90 €

Lunghezza 25 mm conf. 6 pz

Cod. ZAZBS25ZPRO1

Z1 Taper 10-2% diam. 0,14

Cod. ZAZRE25PRO25

Z2 Taper 10-2% diam. 0,17

Cod. ZAZBS25ZPRO3

Z3 Taper 5-6% diam. 0,19

Cod. ZAZBS25ZPRO4

Z4 Taper 5-6% diam. 0,25

22%
iva
29,90 €

Cod. ZAZBS21APRO4

**Assortimento 21mm
Z1-Z4 (blister da 4 files)**

Cod. ZAZBS25APRO4

**Assortimento 25mm
Z1-Z4 (blister da 4 files)**

PROTAPER GOLD DENTSPLY /MAILLEFER Conf. 6 strumenti

22%
iva
48,90 €



Cod. A0409231G0103
ASSORTITO 31MM (SX-F3)

Cod. A0411225G0203
F2 25MM

Cod. A0409221G0103
ASSORTITO 21MM (SX-F3)

Cod. A0409225G0103
ASSORTITO 25MM (SX-F3)

Cod. A0410219G0103
SX 19MM

Cod. A0410221G0103
S1 21MM

Cod. A0410225G0103
S1 25MM

Cod. A0410231G0103
S1 31MM

Cod. A0410221G0203
S2 21MM

Cod. A0410225G0203
S2 25MM

Cod. A0410231G0203
S2 31MM

Cod. A0411221G0103
F1 21MM

Cod. A0411225G0103
F1 25MM

Cod. A0411231G0103
F1 31MM

Cod. A0411221G0203
F2 21MM

Cod. A0411231G0203
F2 31MM

Cod. A0411221G0303
F3 21MM

Cod. A0411225G0303
F3 25MM

Cod. A0411231G0303
F3 31MM

Cod. A0411221G0403
F4 21MM

Cod. A0411225G0403
F4 25MM

Cod. A0411231G0403
F4 31MM

Cod. A0411221G0503
F5 21MM

Cod. A0411225G0503
F5 25MM

Cod. A0411231G0503
F5 31MM



www.eurosima.it



340 79 83 850



EUROSIMA[®]
SHOP

ENDODONZIA

22%
iva

103,90 €



CONICITÀ 04 % Lunghezza 21

Cod. A011N22102503

ISO 25

Cod. A011N22103000

ISO 30

Cod. A011N22103503

ISO 35

CONICITÀ 04 % Lunghezza 25

Cod. A011N22502000

ISO 20

Cod. A011N22502500

ISO 25

Cod. A011N22503000

ISO 30

Cod. A011N22503500

ISO 35

CONICITÀ 06 % Lunghezza 21

Cod. A034522102003

ISO 20

Cod. A034522102503

ISO 25

Cod. A034522103003

ISO 30

Cod. A034422503503

ISO 35

CONICITÀ 06 % Lunghezza 25

Cod. A034522502000

ISO 20

Cod. A034522502500

ISO 25

Cod. A034522503003

ISO 30

Cod. A034522503503

ISO 35

Cod. A034522590003

CONICITÀ 06 Lunghezza 25 Assortiti 15-40

LIME ProFile DENTSPLY MAILLEFER

strumenti NiTi (Lega Nichel-Titanio) di preparazione
canalare, sviluppati per essere utilizzati con la tecnica
Crown-Down. Conf. 6 strumenti

22%
iva

22,60 €



Cod. 16602502000
Ø 20

Cod. 16602502500
Ø 25

Cod. 16602503000
Ø 30

Cod. 16602503500
Ø 35

Cod. 16602503500
Ø 40

Cod. 16602504500
Ø 45

Cod. 16602505000
Ø 50

Cod. 16602505500
Ø 55

Cod. 16602506000
Ø 60

Cod. 16602507000
Ø 70

Cod. 16602508000
Ø 80

THERMAFIL DENTSPLY Lunghezza 25 mm, Conf. 6 pz

22%
iva

6,90 €

K - FILE ZARC Conf. 6 strumenti



Cod. ZAZKFILE2106
K File 21mm 06 (blister 6 files)

Cod. ZAZKFILE2108
K File 21mm 08 (blister 6 files)

Cod. ZAZKFILE2110
K File 21mm 10 (blister 6 files)

Cod. ZAZKFILE2115
K File 21mm 15 (blister 6 files)

Cod. ZAZKFILE2120
K File 21mm 20 (blister 6 files)

Cod. ZAZKFILE2125
K File 21mm 25 (blister 6 files)

Cod. ZAZKFILE2130
K File 21mm 30 (blister 6 files)

Cod. ZAZKFILE2135
K File 21mm 35 (blister 6 files)

Cod. ZAZKFILE2140
K File 21mm 40 (blister 6 files)

Cod. ZAZKFILE2145
K File 21mm 45 (blister 6 files)

Cod. ZAZKF21ASST1
K File Assorted 21mm 15-40 (blister 6 files)

Cod. ZAZKF21ASST2
K File Assorted 21mm 45-80 (blister 6 files)

Cod. ZAZKFILE2506
K File 25mm 06 (blister 6 files)

Cod. ZAZKFILE2508
K File 25mm 08 (blister 6 files)

Cod. ZAZKFILE2510
K File 25mm 10 (blister 6 files)

Cod. ZAZKFILE2515
K File 25mm 15 (blister 6 files)

Cod. ZAZKFILE2520
K File 25mm 20 (blister 6 files)

Cod. ZAZKFILE2525
K File 25mm 25 (blister 6 files)

Cod. ZAZKFILE2530
K File 25mm 30 (blister 6 files)

Cod. ZAZKFILE2535
K File 25mm 35 (blister 6 files)

Cod. ZAZKFILE2540
K File 25mm 40 (blister 6 files)

Cod. ZAZKFILE2545
K File 25mm 45 (blister 6 files)

Cod. ZAZKF25ASST1
K File Assorted 25mm 15-40 (blister 6 files)

Cod. ZAZKF25ASST2
K File Assorted 25mm 45-80 (blister 6 files)

Cod. ZAZKFILE3106
K File 31mm 06 (blister 6 files)

Cod. ZAZKFILE3108
K File 31mm 08 (blister 6 files)

Cod. ZAZKFILE3110
K File 31mm 10 (blister 6 files)

Cod. ZAZKFILE3115
K File 31mm 15 (blister 6 files)

Cod. ZAZKFILE3120
K File 31mm 20 (blister 6 files)

Cod. ZAZKFILE3125
K File 31mm 25 (blister 6 files)

Cod. ZAZKFILE3130
K File 31mm 30 (blister 6 files)

Cod. ZAZKFILE3135
K File 31mm 35 (blister 6 files)

Cod. ZAZKFILE3140
K File 31mm 40 (blister 6 files)

Cod. ZAZKFILE3145
K File 31mm 45 (blister 6 files)

Cod. ZAZKF31ASST1
K File Assorted 31mm 15-40 (blister 6 files)

Cod. ZAZKF31ASST2
K File Assorted 31mm 45-80 (blister 6 files)



www.eurosima.it



340 79 83 850



EUROSIMA[®]
SHOP

ENDODONZIA

22%
iva

15,80 €

K-FILE COLORINOX DENTSPLY MAILLEFER Conf. 6 strumenti

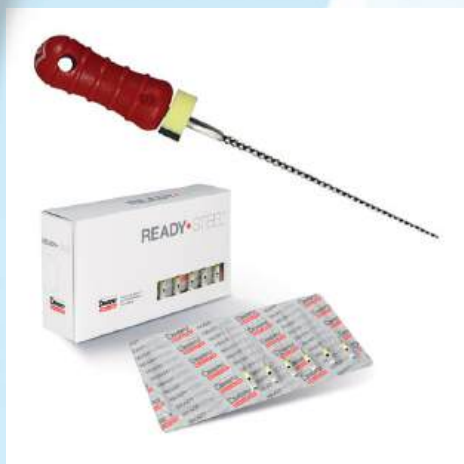

Cod. A012D02100604
21 06

Cod. A012D02100804
21 08

Cod. A012D02101004
21 10

Cod. A012D02104504
21 45

Cod. A012D02105004
21 50

Cod. A012D02105504
21 55

Cod. A012D02106004
21 60

Cod. A012D02107004
21 70

Cod. A012D02108004
21 80

Cod. A012D02190104
Assortiti 21 45-80

Cod. A012D02500604
25 06

Cod. A012D02500804
25 08

Cod. A012D02501004
25 10

Cod. A012D02504504
25 45

Cod. A012D02505004
25 50

Cod. A012D02505504
25 55

Cod. A012D02506004
25 60

Cod. A012D02507004
25 70

Cod. A012D02508004
25 80

Cod. A012D02590104
Assortiti 25 45-80

Cod. A012D02800604
28 06

Cod. A012D02800804
28 08

Cod. A012D02801004
28 10

Cod. A012D02801504
28 15

Cod. A012D03100604
31 06

Cod. A012D03100804
31 08

Cod. A012D03101004
31 10

Cod. A012D03104504
31 45

Cod. A012D03105004
31 50

Cod. A012D03190004
Assortiti 31 15-40

Cod. A012D03190104
Assortiti 31 45-80

22%
iva

12,55 €

Cod. A012D02101504
21 15

Cod. A012D02102004
21 20

Cod. A012D02102504
21 25

Cod. A012D02103004
21 30

Cod. A012D02103504
21 35

Cod. A012D02104004
21 40

Cod. A012D02190004
Assortiti 21 15-40

Cod. A012D02501504
25 15

Cod. A012D02502004
25 20

Cod. A012D02502504
25 25

Cod. A012D02503004
25 30

Cod. A012D02503504
25 35

Cod. A012D02504004
25 40

Cod. A012D02590004
Assortiti 25 15-40

Cod. A012D02801504
28 15

Cod. A012D02802004
28 20

Cod. A012D02802504
28 25

Cod. A012D02803004
28 30

Cod. A012D03101504
31 15

Cod. A012D03102004
31 20

Cod. A012D03102504
31 25

Cod. A012D03103004
31 30

Cod. A012D03103504
31 35

Cod. A012D03104004
31 40

ENDODONZIA

22%
iva

5,99 €



Cod. 91-383 06 21	Cod. 91-389 30 21	Cod. 91-395 10 25
Cod. 91-384 08 21	Cod. 91-390 35 21	Cod. 91-396 15 25
Cod. 91-385 10 21	Cod. 91-391 40 21	Cod. 91-397 20 25
Cod. 91-386 15 21	Cod. 91-392 Ass. 15-40 21	Cod. 91-398 25 25
Cod. 91-387 20 21	Cod. 91-393 06 25	Cod. 91-399 30 25
Cod. 91-388 25 21	Cod. 91-394 08 25	Cod. 91-400 35 25

Cod. 91-441
40 25

Cod. 91-442
Ass. 15-40 25

Cod. 91-443
Ass. 45-80 25

K-FILES R&S Conf. da 6 strumenti

22%
iva

5,99 €



Cod. 90-686 8 21	Cod. 90-691 30 21	Cod. 90-697 10 25
Cod. 90-687 10 21	Cod. 90-692 35 21	Cod. 90-699 20 25
Cod. 90-688 15 21	Cod. 90-693 40 21	Cod. 90-700 25 25
Cod. 90-689 20 21	Cod. 90-694 Ass. 15-40 21	Cod. 90-701 30 25
Cod. 90-690 25 21	Cod. 90-695 Ass. 45-80 21	Cod. 90-702 35 25

Cod. 90-703
40 25

Cod. 90-706
Ass. 15-40 25

Cod. 90-707
Ass. 45-80 25

Cod. 90-696
8 25

HEDSTROEM-FILES R&S Conf. da 6 strumenti

22%
iva

5,99 €



Cod. 91-353 06 21	Cod. 91-359 30 21	Cod. 91-475 08 25
Cod. 91-354 08 21	Cod. 91-360 35 21	Cod. 91-476 10 25
Cod. 91-355 10 21	Cod. 91-471 40 21	Cod. 91-477 15 25
Cod. 91-356 15 21	Cod. 91-472 Ass. 15-40 lungh. 21	Cod. 91-478 20 25
Cod. 91-357 20 21	Cod. 91-473 Ass. 45-80 lungh. 21	Cod. 91-369 25 25
Cod. 91-358 25 21	Cod. 91-474 06 25	Cod. 91-370 30 25

Cod. 91-371
35 25

Cod. 91-372
40 25

Cod. 91-373
Ass. 15-40 lungh.25

Cod. 91-374
Ass. 45-80 lungh. 25

K-REAMERS R&S Conf. da 6 strumenti



www.eurosima.it



340 79 83 850



EUROSIMA[®]
SHOP

ENDODONZIA

22%
iva



10,90 €

Cod. 13-398
Mis.1 blisterati

Cod. 13-399
Mis.2 blisterati

Cod. 13-400
Mis.3 blisterati



GATES R&S 32 mm Conf. 6 pz

22%
iva



10,90 €

Cod. 13-412
Mis.1 blisterati

Cod. 13-413
Mis.2 blisterati

Cod. 13-414
Mis.3 blisterati



LARGO R&S 32 mm Conf. 6

22%
iva



Cod. A000823000103
28 mm Mis.1

Cod. A000823000203
28 mm Mis.2

Cod. A000823000303
28 mm Mis.3

Cod. A000824000103
32 mm Mis.1

Cod. A000824000203
32 mm Mis.2

Cod. A000824000303
32 mm Mis.3

GATES DENTSPLY Conf. 6 pz

22%
iva



Cod. A000923000103
28 mm Mis.1

Cod. A000923000203
28 mm Mis.2

Cod. A000923000303
28 mm Mis.3

Cod. A000924000103
32 mm Mis.1

Cod. A000924000203
32 mm Mis.2

Cod. A000924000303
32 mm Mis.3

LARGO DENTSPLY Conf. 6 pz

22%
iva



21,50 €

Cod. A241W00000303
F3

Cod. A241W00000403
F4

Cod. A241W00009103
Assortimento F1-F5

Cod. A241W00000103
F1

Cod. A241W00000203
F2

PUNTE DI CARTA PROTAPER GOLD
DENTSPLY MAILLEFER Conf. 180 pz

22%
iva



17,40 €

Cod. B00PGGPF000F1
F1

Cod. B00PGGPF000F2
F2

Cod. B00PGGPF000F3
F3

Cod. B00PGGPF000F4
Assortimento F4-F5

PUNTE DI GUTTAPERCA PROTAPER GOLD
CONFORM FIT DENTSPLY MAILLEFER Conf. 60 pz



22%
iva

25,10 €

Cod. A175W00000S03
SMALL

Cod. A175W00000P03
PRIMARY

Cod. A175W00000M03
MEDIUM

Cod. A175W00000L03
LARGE

WAVEONE GOLD PUNTE DI CARTA DENTSPLY MAILLEFER Conf. 180 pz



22%
iva

16,50 €

Cod. B00WGGPF00SML
SMALL

Cod. B00WGGPF00PRI
PRIMARY

Cod. B00WGGPF00MED
MEDIUM

Cod. B00WGGPF00LRG
LARGE

WAVEONE GOLD CONFORM FIT GUTTAPERCHA DENTSPLY MAILLEFER Conf. 60 pz

A partire da 3 confezioni
5,10 €



22%
iva

6,55 €

Cod. 10-121 15	Cod. 10-126 40
Cod. 10-122 20	Cod. 10-127 45
Cod. 10-123 25	Cod. 10-133 Ass. 15-40
Cod. 10-124 30	Cod. 10-134 Ass. 45-80
Cod. 10-125 35	

PUNTE DI CARTA STAND. ISO R&S
Conf. 200 punte

A partire da 3 confezioni
5,90 €



22%
iva

7,50 €

Cod. 10-059 FINE	Cod. 10-058 X FINE
Cod. 10-068 LARGE	Cod. 10-069 X LARGE
Cod. 10-067 MEDIUM	Cod. 10-098 ASSORTITI
Cod. 10-057 XX FINE	

PUNTE DI CARTA NORMALIZZATE R&S
Conf. 200 punte



22%
iva

11,40 €

Cod. IP52/XF X FINE	Cod. IP52/M MEDIUM
Cod. IP52/F FINE	Cod. IP52/C COARSE

PUNTE DI CARTA NORMALIZZATE STERILI INLINE
Coni di carta sterili, arrotolati a mano, non standardizzati.
Conf. 200 punte

A partire da 3 confezioni
6,15 €



22%
iva

7,70 €

Cod. 10-022 15 conicità 4%	Cod. 10-026 35 conicità 4%	Cod. 10-078 20 conicità 6%	Cod. 10-081 35 conicità 6%
Cod. 10-023 20 conicità 4%	Cod. 10-027 40 conicità 4%	Cod. 10-079 25 conicità 6%	Cod. 10-082 40 conicità 6%
Cod. 10-024 25 conicità 4%	Cod. 10-032 45 conicità 4%	Cod. 10-080 30 conicità 6%	Cod. 10-083 Assortiti 15-40 conicità 6%
Cod. 10-025 30 conicità 4%			Cod. 10-090 Assortiti 45-80 conicità 6%

PUNTE DI CARTA STERILI 4% - 6% R&S Punte destinate ai canali radicolari preparati con strumenti di tipo ProFile, HERO 642 e HERO Shaper, la cui conicità è del 4% o del 6% Conf. 100 pz



www.eurosima.it



340 79 83 850



EUROSIMA[®]
SHOP

ENDODONZIA

22%
iva



12,90 €

Cod. IP40/15	Cod. IP40/30	Cod. IP60/15
15 conicità 4%	30 conicità 4%	15 conicità 6%
Cod. IP40/20	Cod. IP40/35	Cod. IP60/20
20 conicità 4%	35 conicità 4%	20 conicità 6%
Cod. IP40/25	Cod. IP40/40	Cod. IP60/25
25 conicità 4%	40 conicità 4%	25 conicità 6%
		Cod. IP60/30
		30 conicità 6%

PUNTE DI CARTA STERILI 4% - 6% INLINE

Coni di carta sterili, arrotolati a mano, non standardizzati.
Conf. 200 punte

22%
iva



7,70 €

Cod. 10-100	Cod. 10-102	Cod. 10-104
15	25	35
Cod. 10-101	Cod. 10-103	Cod. 10-106
20	30	45
		Cod. 10-105
		40
		Cod. 10-112
		Ass. 15-40
		Cod. 10-113
		Ass. 45-80

PUNTE DI GUTTAPERCHA R&S standard,
Conf. 120 pz

A partire da 3 confezioni
6,15 €

22%
iva



7,70 €

Cod. 10-117	Cod. 10-118
FINE	MEDIUM
Cod. 10-119	Cod. 10-116
LARGE	X FINE
	Cod. 10-115
	XX FINE

PUNTE DI GUTTAPERCHA NORMALIZZATE R&S
standard, Conf. 100 pz

A partire da 3 confezioni
7,60 €

22%
iva



9,60 €

Cod. 10-091	Cod. 10-094	Cod. 10-350	Cod. 10-353
15 conicità 4%	30 conicità 4%	15 conicità 6%	30 conicità 6%
Cod. 10-092	Cod. 10-095	Cod. 10-351	Cod. 10-354
20 conicità 4%	35 conicità 4%	20 conicità 6%	35 conicità 6%
Cod. 10-093	Cod. 10-096	Cod. 10-352	Cod. 10-355
25 conicità 4%	40 conicità 4%	25 conicità 6%	40 conicità 6%

PUNTE DI GUTTAPERCHA 4% - 6% ISO Taper R&S
Queste nuove punte sono destinate ai canali radicolari preparati con strumenti di tipo ProFile, HERO 642 e HERO Shaper, la cui conicità è del 4% e del 6% Conf. 60 pz

22%
iva

9,90 €



Cod. 6030007

FRESE ARYANE-Z per FG Lungh. 27 MM 1 pz

22%
iva

8,99 €

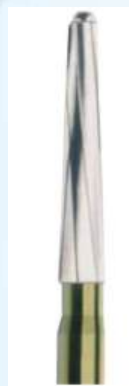

Cod. EndoZ_FG_21
FRESE FG ENDO-Z 21MM 1 pz

Cod. EndoZ_FG_25
FRESE FG ENDO-Z 25MM 1 pz



ENDODONZIA



22%
iva

8,50 €

Cod. DL612A

DIGA SANCTUARY

Digha in puro lattice di gomma naturale senza polvere.
Confezione da 36 dighe MEDIUM



22%
iva

A partire da
14,80 €

Verde Fine	Cod. 60034418	14,80 €
Verde Media	Cod. 60034419	16,95 €
Blu Media	Cod. 60034442	16,95 €
Verde Pesante	Cod. 60034420	18,50 €

DIGA HYSOLATE

Digha in puro lattice di gomma naturale senza polvere.
Confezione da 36 dighe



22%
iva

9,30 €

Verde Fine	Cod. 9-575
Verde Media	Cod. 9-010
Verde Pesante	Cod. 9-576

DIGA R&S

in fogli verde per l'isolamento del campo operatorio.
Confezione da 36 dighe



22%
iva

19,90 €

Blu medium	Cod. 9-577
Blu pesante	Cod. 9-578

DIGA SENZA LATTICE R&S

Confezione da 20 dighe



22%
iva

16,50 €

Verde Media	Cod. MDC08-D112
Blu Media	Cod. MDC08-D103

DIGA NIC TONE

Confezione da 36 dighe



22%
iva

A partire da
19,50 €

12A	Cod. 50057348	19,50 €
13A	Cod. 50057352	19,50 €
14	Cod. 50057354	19,50 €
W4	Cod. 50057524	23,90 €

UNCINI IVORY



www.eurosima.it



340 79 83 850



EUROSIMA[®]
SHOP

ENDODONZIA



22%
iva
4,80 €

Cod. 1091030

SPUGNE PER ENDODONZIA
spessore 0,5 cm Ø 50 mm Conf. 50 pz



22%
iva
25,60 €

Cod. DD021029

**AGHI STERILI PER IRRIGAZIONE
ENDOCANALARE OGNA**
Conf. 100 aghi



22%
iva
13,95 €

Cod. 10-608

**AGHI STERILI PER IRRIGAZIONE
ENDOCANALARE MEDIBASE**
Conf. 100 pz



~~62,23~~
22%
iva
43,56 €

Cod. 26.180.07

MISURATORE ENDO-CONTROL HELMUT ZEPF
manico universale antiscivolo con un calibratore endo per determinare la lunghezza di strumenti endo grazie alla scala di misura marcata laser.



~~114,66~~
22%
iva
80,26€

Cod. 19.561.13

PINZA PER FRAMMENTI METALICI HELMUT ZEPF
Pinza per canali radicolari specialmente per afferrare strumenti canalari fratturati o perni in argento. La punta lavorante, con un taglio molto sottile e concavo, consente di rimuovere anche lime fratturate in profondità.



~~142,84~~
22%
iva
99,98 €

Cod. 22.107.21

PINZETTA ANATOMICA PIATTA HELMUT ZEPF
Le pinze a piastra offrono una sicurezza maggiore durante la presa, la tenuta e il posizionamento di oggetti fini e delicati. Le punte di lavoro con superfici circolari presentano dentellature aggiuntive all'interno così la bassa forza di tenuta consente un trattamento sicuro e veloce.



97,67 €

Cod. 22.523.13

PINZA PER SCHEGGE HELMUT ZEPF

Pinza per scegge di Peet ha una perfetta presa grazie al rivestimento diamantato e la curvatura universale a S, tipica delle forbici La Grange, offre una migliore visuale ed accessibilità, specialmente in aree profonde o difficili da raggiungere, come quelle utilizzate in endodonzia. Progettata per afferrare e rimuovere corpi estranei, scegge e altri materiali dal campo chirurgico.

ENDO SET HELMUT ZEPF

ZEPFKit completo per la tecnica di microchirurgia retrograda i endodonzia, incluso washtray. Le punte estremamente sottili garantiscono un accesso sicuro e delicato all'apice radicolare.

- Columbia, Universal Curette 13/14, 24.725.05
- Scaler, a doppia estremità, tip 45° / 90°, 24.725.07
- Escavatore chirurgico, a doppia estremità, angolato 1.4 mm, flat 24.725.08
- Escavatore chirurgico, a doppia estremità, angolato 1.2 mm, round 24.725.09
- Explorer, a doppia estremità, n.16 e n.9 24.725.20
- Micro Explorer, a doppia estremità, tip 45° / 90° 24.725.21
- Raspatory, a doppia estremità 24.725.58
- Retro-Instrument, plugger Ø 1.5 mm, spatula 24.725.70
- Retro-Instrument, plugger Ø 1.5 mm, spatula 24.725.71
- Retro-Instrument, plugger Ø 0.8 / Ø 0.5 mm, 130°, micro plugger 24.725.72
- Retro-Instrument, plugger Ø 0.8 / Ø 0.5 mm, 130°, micro plugger 24.725.73
- Retro-Instrument, plugger Ø 0.8 / Ø 0.5 mm, 65°, micro plugger 24.725.74
- Strumento combinato, Raspatory-Scalpel-Dissection Tip 24.725.86

~~843,17~~

22%
iva

590,22 €

Cod. 24.725.00



SBIANCANTI

OPAESCENCE BOOST ULTRADENT 40%

Sbiancamento dentale medicale ad attivazione chimica.



22%
iva
79,90 €

Cod. 4751

PATIENT KIT

2 siringhe da 1,2 ml c.u. Opalescence Boost/Attivatore
1 siringa da 1,2 ml c.u. Opal Dam
1 IsoBlock + accessori



22%
iva
139,90 €

Cod. 4750

INTRO KIT

4 Siringhe da 1,2 ml c.u. Opalescence Boost/Attivatore
2 siringhe da 1,2 ml c.u. Opal Dam
2 IsoBlock + accessori

OPAESCENCE PF DOCTOR KIT ULTRADENT

Sistema di sbiancamento in gel a base di perossido di carbammide con nitrato di potassio e fluoro.

Conf. 8 siringhe da 1,2 ml cad,

2 fogli Sof-Tray da 0,9 mm

1 siringa LC Block-Out da 1,2 ml

1 dentifricio Opalescence da 20 ml

1 scala colori, 1 astuccio per mascherine



22%
iva
57,90 €

Cod. 4485

DOCTOR KIT INSAPORE 16%



22%
iva
57,90 €

Cod. 5381

DOCTOR KIT INSAPORE 10%



06 88328074



www.eurosima.it

**EUROSIMA[®]**
SHOP

SBIANCANTI

OPAESCENCE PF PATIENT KIT ULTRADENT

Sistema di sbiancamento in gel a base di perossido di carbammide con nitrato di potassio e fluoro.

Conf. 8 siringhe da 1,2 ml c.u.

1 dentifricio Opalescence da 20 ml

1 scala colori + 1 astuccio per mascherina

22%
iva**55,90 €**

Cod. 4482

PATIENT KIT INSAPORE 16%22%
iva**55,90 €**

Cod. 5366

PATIENT KIT INSAPORE 10%22%
iva

OPAESCENCE PF REFILL ULTRADENT

40 siringhe da 1,2 ml cad. + scala colori

22%
iva**32,50 €****184,90 €**

Cod. 5396

**OPAESCENCE
PF 10%****184,90 €**

Cod. 4488

**OPAESCENCE
PF 16%**

Cod. 74251

SBIANCAMENTO HOME BESTDENT

Concentrazione di perossido di carbammide al 16% per trattamenti domestici. Con soli 30-40 minuti al giorno, per tre settimane, si ottengono risultati eccellenti.

Kit da 3 siringhe da 3 cc

SBIANCANTI



22%
iva

132,50 €

Cod. 13012

BLANCONE CLICK IDS

BlancOne Click contiene 12 trattamenti.
Per ogni trattamento
1 sir. BlancOne Click 0,75 ml
1 sir. attivatore 0,25 ml + accessori



22%
iva

68,60 €

Cod. 343010

BLANCONE ULTRA IDS

Kit (per 1 trattamento)
1 sir. BlancOne Gingival Barrier 1,2 ml
1 BlancOne Ultra Photo Energetic Booster 1,6 g
1 BlancOne Hydrogen Peroxide da 5 ml
+ accessori



22%
iva

69,50 €

Cod. 12001

BLANCONE ULTRA+ 35% IDS

Gel sbiancante perossido di idrogeno al 35% Single Kit
1 paziente 3 buste monociclo di gel sbiancante 0,75 ml c.u.
3 photo booster 0,25 ml c.u.
1 BlancOne Gingival Barrier 1,20 ml
accessori



22%
iva

126,90 €

Cod. 11003

BLANCONE TOUCH IDS

BlancOne Touch 3
Kit contiene 3 Patients Pack (perossido di carbammide 16%).
Ciascun trattamento contiene
1 sir. di perossido 3 ml
1 sir. attivatore 1 ml + accessori

BLANCONE APRIBOCCA AUTOCLAVABILE

22%
iva

Divaricatore labiale ideale per proteggere labbra e tessuti periorali durante i trattamenti di Sbiancamento e di chirurgia orale.



SMALL

Cod. 30105

24,90 €

MEDIUM

Cod. 30106

24,90 €

LARGE

Cod. 30107

24,90 €



06 88328074



www.eurosima.it

**EUROSIMA[®]**
SHOP

SBIANCANTI

22%
iva**44,00 €**

Cod. 15051

BLANCONE HOME+ EVER SINGLE PATIENT KIT

Trattamento sbiancante per uso domiciliare con azione protettiva, ristrutturante e desensibilizzante dello smalto e della dentina esposta dei denti trattati.

Conf. da 1 siringa da 5 ml

22%
iva**44,00 €**

Cod. 15041

BLANCONE HOME+NIGHT SINGLE PATIENT KIT

Trattamento sbiancante per uso domiciliare con azione protettiva, ristrutturante e desensibilizzante dello smalto e della dentina esposta dei denti trattati.

Conf. da 1 siringa da 5 ml

22%
iva**44,00 €**

Cod. 15031

BLANCONE HOME+FAST SINGLE PATIENT KIT

Trattamento sbiancante per uso domiciliare con azione protettiva, ristrutturante e desensibilizzante dello smalto e della dentina esposta dei denti trattati.

Conf. da 1 siringa da 5 ml

22%
iva**99,00 €**

Cod. COSM035E

ENA WHITE POWER KIT MICERIUM

Trattamento professionale a base di perossido d'idrogeno al 35% a ph neutro, per trattamenti rapidi (30 Minuti), addizionato con fluoro e nitrato di potassio. Conf. 1 sir. 5 g c.u.+ 1 sir. di EnaDam 1,5 g + accessori

22%
iva**48,50 €**

Cod. 112.233

WHITENING GEL SBIANCANTE INLINE

Sbiancante a base di perossido di idrogeno con concentrazione al 38% per lo sbiancamento professionale in studio.

Kit da 2 siringhe automix da 2,5 ml + diga liquida 2 sir. da 2,5 ml c.u.

22%
iva**38,00 €**

Cod. 112272

HOME BLEACHING INLINE

Gel sbiancante domiciliare al perossido di carbamide con concentrazione al 16%.

Kit da 3 siringhe da 3 ml c.u.



**EUROSIMA®
SHOP**

PROFILASSI - IGIENE DENTALE



AIR FLOW EMS LEMON

Polvere a base di bicarbonato di sodio.

A partire da **26,85 €** 22% iva

1 Barattolo da 300 g
Cod. 0049.007
26,85 €

4 Barattoli da 300 gr
Cod. 0049.008
99,90 €



AIR FLOW TUTTI-FRUTTI EMS

Polvere a base di bicarbonato di sodio.
4 Flaconi da 300 g gusti assortiti:
Limone, Menta, Neutro e Ciliegia

109,90 € 22% iva

Cod. 39498000



AIR FLOW PERIO

A base di glicina con particelle di 25 micron, la polvere PERIO è delicata e ha un impatto minimo su tessuti molli, gengiva, aree palatali e superfici dei denti naturali. Conf. 4 flaconi da 120 g

106,90 € 22% iva

Cod. DV-070A



AIR FLOW PLUS CHX EMS

Polvere per profilassi che rimuove il biofilm e il tartaro di recente formazione. Barattolo in alluminio da 400 g

98,90 € 22% iva

Cod. 49010



SUPRAPOWDER R&S

Polvere profilattica a base di bicarbonato di sodio per la rimozione sopra gengivale di placca e macchie ostinate sullo smalto dei denti. Barattolo da 300 g.

27,90 € 22% iva

Cod. 28651



CLEANIC KERR

Pasta per profilassi universale dotata di un sistema integrato di variazione della pulizia. Conf. Tubo 100 g

16,80 € 22% iva

Menta con fluoro
Cod. 3380
Menta senza fluoro
Cod. 3183
Frutti rossi
Cod. 3386



INNOPRO PROPHY-TOP INNOCID

Polvere per profilassi sopragengivale per eliminare placca, macchie, residui di cementi e per lucidatura dei denti dopo detartrasi; per la pulizia interprossimale, delle fessure e dei solchi, pulizia di bande ed attacchi ortodontici, pulizia e preparazione della superficie dentale prima di trattamenti. Granulometria media (40 µm) a base di bicarbonato di sodio. 1 Flacone da 300 g GUSTO CHERRY

18,10 € 22% iva

Cod. 805.0027



www.eurosima.it | 340 79 83 850



EUROSIMA[®]
SHOP

PROFILASSI - IGIENE DENTALE



22%
iva
61,40 €

Grana fine
Cod. 801230
Grana media
Cod. 801220
Grana grossa
Cod. 801210

NUPRO DENTSPLY SIRONA

Pasta grana media per la pulizia e la lucidatura dei denti 200 coppette monouso da 2g cad



22%
iva
23,50 €

Grana media
Cod. 7-163
Grana grossa
Cod. 7-164

POLISHING PASTE R&S

Pasta profilattica per la pulizia e la lucidatura. Barattolo da 300 g



22%
iva
9,75 €

Grana media
Cod. 7-161
Grana grossa
Cod. 7-162

POLISHING PASTE R&S

Pasta profilattica per la pulizia e la lucidatura. Tubo da 45 g



22%
iva
A partire da
7,90 €

Conf. 40 gr - Cod. 1582
7,90 €
Conf. 180 gr - Cod. 1600
12,90 €

PASTA PROFILASSI BESTDENT

Pasta per profilassi di grana media con mentolo per una sensazione di freschezza. Sapore fragola. Senza fluoro.



22%
iva
21,50 €

Fine Red
Cod. 813.0036
Media Verde
Cod. 813.0037
Grossa Blue
Cod. 813.0038

PROPHY PASTE CCS DIRECTA

Pasta per profilassi al fluoro. Incorpora particelle abrasive in una variazione di quattro grane ed offre una rapida ed efficace pulizia. Tubetto da 60 ml



22%
iva
19,90 €

Cod. 26005

DETATRINE Z SEPTODONT

Pasta a base di silice e zirconio granulare per detartrasi e lucidatura di denti ed otturazioni. Senza fluoro, aroma menta. Vasetto 45 g



22%
iva
65,00 €

Cod. PFPA0050

DENTIN DESENSITIZER GHIMAS

Prodotto indicato nel trattamento dell'ipersensibilità della dentina esposta e nel trattamento desensibilizzante e protettivo dei monconi di denti vitali. Conf. 4 flaconi da 1,2 ml



22%
iva
8,90 €

Cod. 360

CLEAN POLISH KERR

Pasta per la pulizia rapida e la lucidatura di amalgami, oro e resine; spazzolino duro o semi-duro. Conf. Tubo 50 g

PROFILASSI - IGIENE DENTALE



22%
iva
8,90 €

Cod. 361

SUPER POLISH KERR

Pasta per la pulizia rapida e la lucidatura di amalgami, oro e resine; spazzolino duro o semi-duro. Conf. Tubo 50 g



22%
iva
39,90 €

Cod. 677001

ZIRCATE - PASTA PER PROFILASSI DENTSPLY

Pasta per l'ablazione del tartaro senza fluoro a base di zirconio. Gusto mentolato. Conf. tubo 170 g



22%
iva
27,20 €

Cod. DG001039

ROSOL FLUORÈ OGNA

Comprese al fluoro per risciacqui orali durante i trattamenti odontoiatrici. Conf. da 450 g



22%
iva
22,95 €

Cod. 533299AN

PLAQUE TEST VIVADENT

Liquido fluorescente rivelatore della placca dentale. Flacone da 11 g



22%
iva
29,90 €

Gusto Menta (verde)
Cod. 605-504
Gusto Timolo (rosa)
Cod. 605-505

MIRA CLEAN COMPRESSE H&W

Comprese effervescenti al fluoro per sciacqui orali. Barattolo 1000 pastiglie



22%
iva
17,20 €

Fragola - Cod. 025-F3
Arancio - Cod. 807.A001
Ciliegia - Cod. 025-C3

GEL DI FLUORO DENTAL MEDICAL

Per ionofresi (1min) A.P.F. fluoruro di sodio acidulato 0,33% - pH5,5. 1 flacone da 250 ml



22%
iva
A partire da
14,90 €

Flacone da 60 ml
Cod. 47094
15,90 €
Conf. 50 compresse
Cod. 8500
14,90 €

MIRA 2 TONE H&W

Rivelatore di tartaro e placca. La vecchia placca risulta di colore blu scuro, la più recente di colore rosa.



22%
iva
79,50 €

Cod. 890149

TOOTH MOUSSE GC

Tooth mousse è una crema topica a base di acqua, senza zucchero, che si applica sui denti; contiene recalcend. Confezione assortita: tubi da 40 g cad. nei gusti melone, fragola, frutti misti, menta e vaniglia



www.eurosima.it



340 79 83 850



EUROSIMA[®]
SHOP

PROFILASSI - IGIENE DENTALE



22%
iva

119,90 €

Small
Cod. 590851WW
Regular
Cod. 590850WW
Assortimento 80 pz
Cod. 577275WWW

OPTRAGATE 2 IVOCLAR

Retrattore di labbra e guance privo di lattice per trattamenti dentali.



22%
iva

19,99 €

Small - Cod. 54535
Medium - Cod. 54536

APPLICATORI DOPPI PER FLUORO BESTDENT

Applicatori doppi preformati per gel al fluoro, da inserire in bocca. Conf. 50 pz

SPECCHIO PER FOTO INTRAORALI ACTEON



Cod. MZP512

SPECCHIO PER FOTO OCCLUSALE ADULTO

Misura 10x7 cm in chromium antiriflesso doppia faccia.

Cod. MZP522

SPECCHIO PER FOTO OCCLUSALE BAMBINO

Misura 8x6 cm in chromium antiriflesso doppia faccia.

Cod. MZP542

SPECCHIO PER FOTO ABBASSA LINGUA STRETTO

Misura 15x5 cm in chromium antiriflesso doppia faccia.

Cod. MZP532

SPECCHIO PER FOTO LATERALE LARGO

Misura 15x4cm in chromium antiriflesso doppia faccia.

Prezzo € 44,90

Cod. MZP552

SPECCHIO PER FOTO ABBASSA LINGUA LARGO

Misura 15,5x6 cm in chromium antiriflesso doppia faccia.

22%
iva

41,00 €

SPECCHIO ANGOLARE BESTDENT



Cod. 75854

SPECCHIO ACCIAIO INOX ANGOLARE

Occlusale adulto e bambino - rotondeggiante Misure 18x7x5,5

Cod. 75855

SPECCHIO ACCIAIO INOX ANGOLARE

Occlusale adulto e bambino - Largo 18,5x7,3x6,5

Cod. 75856

SPECCHIO ACCIAIO INOX ANGOLARE

Adulto Occlusale e buccale 18,25x6,20x2,75

Cod. 75857

SPECCHIO ACCIAIO INOX ANGOLARE

Bambino occlusale e buccale 17,5x5,70x2,75

22%
iva

39,90 €

PROFILASSI - IGIENE DENTALE

a partire da 12 pz
4,99 €



22% iva
5,99 €

Cod. 8700216539043

FILO INTERDENTALE SUPERFLOSS ORAL-B

Filo interdentale pretagliato con l'estremità rigida, il filo spugnoso e quello normale composto da fili singoli da utilizzare in caso di protesi o apparecchi ortodontici o per la pulizia di pazienti con ponti, impianti o brackets.
Conf. 1 Scatola da 50 fili

a partire da 12 pz
3,80 €



22% iva
4,80 €

Cod. 5010622005012

ESSENTIAL FLOSS NON CERATO ORAL-B

Filo interdentale non cerato, rimuove la placca per aiutare a prevenire i disturbi gengivali.
Conf. 1pz

22% iva

6,40 €



Cod. H605-736

MIRAFLOSS FILO INTERDENTALE CERATO H&W

Filo interdentale bianco cerato della migliore qualità, ideale per un uso professionale. Applicabile al comodo dispenser con linguetta in metallo per il taglio.
Rocchetto da 200 mt

22% iva

11,90 €



Cod. 672250

TEPE BRIDGE & IMPLANT FLOSS TEPE

Filo spugnoso pretagliato dotato di un filo in plastica rigido alle estremità che facilita l'inserimento, per un'efficiente pulizia di impianti, ponti ed apparecchi ortodontici.
Conf. 1 Scatola da 30 fili

22% iva

4,50 €



Cod. 642230

FILO INTERDENTALE TEPE

Filo interdentale piatto e flessibile per una rimozione efficace e delicata della placca tra i denti. È rivestito di cera vegetale e olio di avocado, per cui scivola facilmente tra i denti senza sfilacciarsi. Ha un piacevole sapore di menta fresca. Conf. 1 Scatola 40 mt

a partire da 12 pz
4,90 €

22% iva
5,50 €



Cod. 800830

FILO INTERDENTALE EASY TAPE EDEL&WHITE

Filo interdentale cerato a ventaglio per la pulizia più ampia in una sola volta. Multi-filamento leggero per scorrere senza sforzo tra i denti. Gusto menta.
Conf. 1 Scatola 70 mt



www.eurosima.it | 340 79 83 850



EUROSIMA[®]
SHOP

PROFILASSI - IGIENE DENTALE

a partire da 12 pz
4,90 €

22%
iva



5,50 €

Cod. 800852

FILO INTERDENTALE EXPANDING FLOSS EDEL&WHITE

Filo interdentale spugnoso con tecnologia superfloss espandibile. E' superiore al filo interdentale convenzionale rimuovendo la placca fino al 70%.
Conf. 1 Scatola 25 m

a partire da 12 pz
3,90 €

22%
iva



4,90 €

Cod. 800853

SUPER SOFT FLOSS EDEL&WHITE

Eccellente pulizia per ponti, impianti e apparecchi ortodontici. Le sezioni rigide alle estremità di ciascun filo sono perfette per essere inserite rapidamente e facilmente tra i denti e sotto i ponti. Il filo spugnoso è molto spesso e morbido per una pulizia delicata e accurata. Conf. 1 Scatola da 50 fili

acquistando 6 pz
5,50 €

22%
iva



6,90 €

Cod. 6011037

COLLUTORIO FRESH+PROTECT EDEL&WHITE

100% Senza alcool con estratti di frutta naturali. Gli estratti di pompelmo e limone forniscono un'esplosione di freschezza e una protezione antibatterica naturale.
Flacone 400 ml

A partire da 12 fl
9,90 €

22%
iva



69,00 €

Cod. GEN1000

COLLUTORIO GENGIVIR CERICHEM BIOPHARM

Con 0,2% di clorexidina efficace antibatterico con azione antiplacca. Conf. 6 flaconi da 1 lt

22%
iva

29,90 €

Cod. 5005110



DENTIFRICIO ANTI-PLAQUE + WHITENING EDEL&WHITE

È una formula a doppia funzione che rimuove le macchie e gli smalti, prevenendo la formazione di ulteriori placche.
Conf. 6 tubi da 75 ml

22%
iva

28,90 €

Cod. 500510



DENTIFRICIO CARE FORTE EDEL&WHITE

Illumina i denti, si prende cura delle gengive e fornisce una protezione istantanea e duratura. Conf. 6 Tubi da 75 ml

PROFILASSI - IGIENE DENTALE



22%
iva
7,40 €

Cod. 5005111

DENTIFRICO PER BAMBINI 7 FRUECHTLI EDEL&WHITE

Questo dentifricio non solo fa apparire i denti più lisci e luminosi, ma riduce il numero di buchi in cui i batteri possono accumularsi, minimizzando così il rischio di carie. Conf. 7 tubetti frutti da 9,3 ml cad.



22%
iva
34,80 €

Cod. 100111

SPAZZOLINO PER BAMBINI EDEL&WHITE

Le setole ultrasoft Konex HD® sono otto volte più fini delle setole normali, rendendo lo spazzolino Kids Flosser il più morbido disponibile per i denti e le gengive dei bambini. Conf. 12 pz



22%
iva
47,90 €

Cod. 100278

SPAZZOLINO PRO-GUMS ULTRASOFT EDEL&WHITE

Uno strumento da veri professionisti quando si tratta di gengive. Con sei file compatte e 36 ciuffi di setole, Pro-Gums è 1,5 volte la larghezza di una testina di uno spazzolino medio. Conf. 12 pz



22%
iva
44,90 €

Cod. 100105

SPAZZOLINO FLOSSER ULTRASOFT EDEL&WHITE

Leggermente flessibile con setole coniche Ultrasoft massimizzano la pulizia e minimizzano i danni. Conf. 12 pz



22%
iva
48,90 €

Cod. 100105IN

SPAZZOLINO FLOSSER SOFT INTENSIVE EDEL&WHITE

Setole durevoli ed un manico flessibile bilanciano perfettamente potenza e protezione. Conf. 12 pz



22%
iva
5,90 €

XS 0,42-1,70 MM BIANCO
Cod. 1973304
SSS 0,45-2,00 MM ARANCIO
Cod. 1973205
SS 0,50-2,40 MM ROSSO
Cod. 1973212
S 0,60-3,00 MM BLU
Cod. 1973229
M 0,70-4,00 MM GIALLO
Cod. 1973236

SCOVOLINI EASYFLEX INTERDENTAL EDEL&WHITE

Collo flessibile, setole con rivestimento antibatterico. Conf. 6 pz



www.eurosima.it



340 79 83 850



EUROSIMA[®]
SHOP

PROFILASSI - IGIENE DENTALE



22%
iva
2,25 €

Cod. G46ASB

ORTHO BITE

Vari colori conf. 10 pz



22%
iva
3,30 €

Cod. G45ASS

ORTHO BOX

Vari colori conf. 10 pz



22%
iva
12,80 €

Cod. 6013407

PORTA PROTESI

Azzurro, conf. 10 pz



22%
iva
7,40 €

APRIBOCCA

Conf. 2 pz

ADULTI
Cod. 20-983
BAMBINI
Cod. 20-984



22%
iva
7,50 €

ADULTI
Cod. 10009845
BAMBINI
Cod. 10009846

DIVARICATORE LABIALE AUTOCLAVABILE

Divaricatore unilaterale in policarbonato trasparente con manico extra-lungo, ideale per la fotografia clinica.

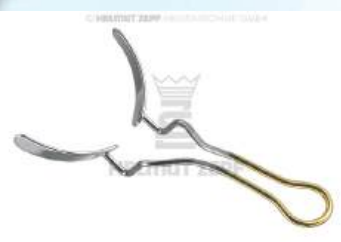

22%
iva
~~199,19~~

139,43 €

Cod. 37.454.00

DIVARICATORE - RETRATTORE HELMUT ZEPF

Retrattore guancia e labbro in inox 17.5 cm

PROFILASSI - IGIENE DENTALE



~~46,67~~

22%
iva

32,50 €

Cod. 24.062.30

DIVARICATORE E SPECCHIETTO HELMUT ZEPF

Retrattore e specchietto a cuore per la bocca con impugnatura universale, larghezza 24 mm



~~46,67~~

22%
iva

32,50 €

Cod. 24.062.31

DIVARICATORE E SPECCHIETTO HELMUT ZEPF

Retrattore e specchietto a cuore per la bocca con impugnatura universale, larghezza 27 mm



~~55,49~~

22%
iva

38,84 €

Cod. 37.443.00

RETRATTORE INOX HELMUT ZEPF

Retrattore di guance, labbra e abbassa lingua.



19,90 €

22%
iva

Cod. 7000652
conf. 50 pz **€ 15,90**

Cod. 1091029
conf. 100 pz **€ 19,90**

SPAZZOLINI RA NYLON



18,90 €

22%
iva

SPAZZOLINO INTERDENTALE TEPE

Piccolo spazzolino ideato per pulire in mezzo ai denti, dove non arriva lo spazzolino da denti.

Cod. 132410 0,4mm XXXFINE ROSA - 25pz

Cod. 132430 0,5mm XXFINE ROSSO - 25pz

Cod. 132440 0,6mm XFINE BLU - 25pz

Cod. 112450 0,7mm 4FINE GIALLO - 25pz

Cod. 112460 0,80 PICCOLO VERDE - 25pz

Cod. 98930 1,10mm GROSSO VIOLA - 25pz



17,95 €

22%
iva

Cod. 26801

COPPETTE PROFILASSI BESTDENT

Coppette bianche al silicone per profilassi. Conf. 100 pz



www.eurosima.it



340 79 83 850



EUROSIMA[®]
SHOP

PROFILASSI - IGIENE DENTALE



22%
iva
15,70 €

Cod. 93586

SPAZZOLINI TOP BRUSH PLUS USA E GETTA AKZENTA

Spazzolini usa e getta impregnati con dentifricio per l'uso prima del trattamento in studio o da viaggio. Testina dritta con setole morbide. Conf. da 100 unità in 4 colori assortiti.



22%
iva
26,90 €

Cod. 355589

OCCHIALI PROTETTIVI UVEX I-VO

Occhiali protettivi con lenti intercambiabili di alta qualità con copertura UV 3.000 (100% protezione UV e resistente a prodotti chimici)

a partire da 12 pz

0,80 €



22%
iva
1,10 €

Cod. 1091015

VISIERA PROTETTIVA ANTI-SCHIZZI

Protezione totale viso, Conf. 1 pz



22%
iva
31,90 €

Cod. 261105

VISIERA SMALL PER OPERATORE

Visiera monouso corta per operatore, ideata per coprire occhi e zigomi. Ultraleggera e confortevole, è dotata di 20 visori neutri trasparenti intercambiabili per cinque montature nei colori: blu, gialla, nera, rosa, verde.



22%
iva
28,90 €

Cod. 701.02

VISIERA UNIVET

Schermo facciale con le proprietà di anti-appannamento. Schermi di ricambio sono disponibili su richiesta. Conf. 1 pz



22%
iva
49,00 €

BIANCO
Cod. 900.01
NERO
Cod. 900.02

SPAZZOLINO SONICO SHONA SONIC WHITE

Spazzolino elettrico con 5 modalità operative. Incluso: 2 testine, custodia da viaggio, base con punta USB.

PROFILASSI - IGIENE DENTALE

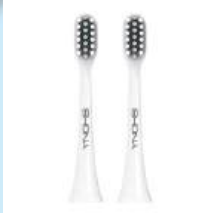

22%
iva
7,50 €

BIANCO
Cod. 900.03



NERO
Cod. 900.04

TESTINE PER SHONA SONIC Conf. 2 pz



22%
iva
95,00 €

Cod. 900.05

SPAZZOLINO SONICO SHONA VISION PRO BLACK CON TELECAMERA

Spazzolino con telecamera collegata via USB, 5 Modalità operative incluso, 15 opzioni di pulizia, 2 testine, custodia da viaggio, base con punta USB.



22%
iva
69,00 €

BIANCO
Cod. 900.06
NERO
Cod. 900.07

IDROPULSORE PORTATILE SHONA S200 PRO
Senza fili con 4 modalità di funzionamento 3 intensità di getto e 4 ugelli differenti.



22%
iva
14,50 €

BIANCO
Cod. 900.08
NERO
Cod. 900.09

ACCESSORI per IDROPULSORE SHONA S200 PRO
Conf. 4 ugelli differenti



~~51,70~~
22%
iva
36,19 €

CURETTE GRACEY HELMUT ZEPF
Per il codice richiedere apposito catalogo



~~107,19~~
22%
iva
64,31 €

CURETTE GRACEY M5 SENZA AFFILARE HELMUT ZEPF
Per il codice richiedere apposito catalogo



www.eurosima.it



340 79 83 850



EUROSIMA[®]
SHOP

PROFILASSI - IGIENE DENTALE



MANIPOLO PIEZON UNIVERSALE EMS EN-041 SENZA LUCE

Manipolo per ultrasuoni in piezo-ceramica, rivestito in Peek, è compatibile con tutti gli apparecchi EMS e sterilizzabile a 134°. Consente grande precisione grazie ad oscillazioni controllate e definite senza perdite di energia sottoforma di calore; difatti non c'è bisogno di dispositivi di raffreddamento.

Cod. EN-041

22%
iva
599,00 €



INSERTI ABLATORE EMS

Punte per ultrasuoni piezon EMS
Confezione 1 pz.

A partire da

22%
iva
88,70 €

PUNTA A Cod. DS-001A **88,70 €**

Per la rimozione di concrezioni sopragengivali in tutti i quadranti dentali.

PUNTA P Cod. DS-011A **92,80 €**

Per l'eliminazione del tartaro sopragengivale e subgengivale in tutti i quadranti dentali.

PUNTA PS Cod. DS-016A **119,70 €**

Per l'eliminazione del tartaro nelle tasche parodontali profonde in tutti i quadranti dentali.



MANIPOLO PER ULTRASUONI SCALER TIPO EMS® EN-041 Marca: VELOCE

Ablatore a LED, con alloggiamento in acciaio. Movimento lineare della punta, movimento ellittico, riduce drasticamente il dolore.

Cod: 22016

22%
iva
~~390,00~~
294,00 €

PROFILASSI - IGIENE DENTALE



MANIPOLO ABLATORE WOODPECKER COMPATIBILE EMS

Manipolo ablatore scaler piezoelettrico WOODPECKER per ablatore EMS.

- autoclavabile (135°C)
- interno in titanio
- dimensioni : L 117 x D 18 mm
- compatibile EMS*

22%
iva
130,00 €

Cod. 826.20

INSERTO SCALING COMPATIBILE



P1 Cod. REFEBP1
Compatibile EMS/WOODPEKER Inserto scaler refine. Indicato per l'eliminazione dei depositi sottogengivali all'interno di tasche poco profonde.

G3 Cod. REFEBG3
compatibile EMS e WOODPECKER Inserto perio.

GD5 Cod. REFECGD5
Compatibile SATELEC/NSK



P3 Cod. REFEBP3
Compatibile EMS/WOODPECKER Inserto perio.

G4 Cod. REFEBG4
Compatibile EMS (corrispondente inserto A) Inserto slanciato e affilato, indicato per trattamento sopragengivale e degli spazi interprossimali in tutti i quadranti.

PD4 Cod. REFECPD4
Compatibile SATELEC/NSK Inserto perio.

GD4 Cod. REFECGD4
Compatibile SATELEC/NSK Inserto slanciato e affilato, indicato per trattamento sopragengivale e degli spazi interprossimali in tutti i quadranti.

22%
iva
21,30 €



PROFILASSI - IGIENE DENTALE



SET PROFILASSI CURETTE GRACEY HELMUT ZEPF

Il set è composto da:

- Gracey 5/6 Curette per denti anteriori/premolari, angolazione più accentuata, rosso-viola 24.203.05G
- Gracey 7/8 Curette per premolari/molari, angolazione più accentuata, rosso chiaro-magenta 24.205.07G
- Gracey 11/12 Curette da utilizzare su tutte le superfici mesiali dei premolari/molari. Inclinato per consentire un posizionamento ottimale, segnale viola 24.204.11G
- Gracey 13/14 curette da utilizzare su tutte le superfici distali dei premolari/molari. Inclinato per consentire un posizionamento ottimale, blu cobalto 24.207.13G
- Sickle Scaler 204S per la rimozione della placca dentale dagli spazi interdentali nella zona molare, giallo-verde 24.208.04S
- 1/3 Vassoio Tray in acciaio inox 85.182.00

~~335,16~~

22%
iva

234,61 €

Cod. 24.990.50



SET PROFILASSI CURETTE GRACEY M5 SENZA AFFILARE HELMUT ZEPF

Le Curette Gracey in Nanopal[®] M5 sono realizzate in una speciale lega di metallo Nanopal[®] di durata eccezionale e non richiedono alcuna affilatura.

Grazie ad un rivestimento con micromembrana protettiva la loro resistenza all'usura è incrementata a 4500 Vickers. La linea M5 di Curette Gracey presenta il gambo più lungo ed estremità di lavoro più corta, utile per gli spazi interdentali più stretti. Migliore accesso alle tasche strette e profonde ed alle biforcazioni. La curette vengono fornite con il manico Bionik Relax realizzato in Peek.

Le punte sono intercambiabili, possono essere ordinate singolarmente e possono essere cambiate tramite le apposite chiavi.

Il set è composto da:

- Gracey 1/2 Curette per pulizia superfici mesiali e distali degli incisivi e dei canini o per un profondo curettage, giallo 24.201.GM5OX
- Gracey 7/8 Curette per levigatura radicolare e la rimozione del tartaro sottogengivale, specificatamente per la zona dei molari, rosso chiaro-magenta 24.205.07GM5OX
- Gracey 11/12 Curette per rimuovere il tartaro e levigare le superfici mesiali dei molari, lavorando sottogengivalmente, segnale viola 24.204.11GM5OX
- Gracey 13/14 curette per la levigatura radicolare e la rimozione del tartaro sottogengivale dalle superfici distali dei denti posteriori, blu cobalto 24.207.13GM5OX
- Sickle Scaler 204S per la rimozione del tartaro sopra la linea gengivale, giallo-verde 24.208.04SOX
- 1/3 Vassoio Tray in acciaio inox 85.182.00

~~612,75~~

22%
iva

367,65 €

Cod. 24.990.55OX



**EUROSIMA[®]
SHOP**

CHIRURGIA



10%
iva
151,00 €

Cod. 66059807

LIGOSAN KULZER

Antibiotico locale batteriostatico in gel sterile, doxiciclina, monopaziente. Indicato nella terapia parodontale, da somministrare in aggiunta alla procedura di scaling e levigatura radicolare (SRP).
Conf. 2 cartucce da 260 mg con stantuffo in LPDE



22%
iva
213,00 €

Cod. 66019748

APPLICATORE LIGOSAN KULZER

Applicatore per cartucce ligosan in acciaio
1 pz



22%
iva
32,85 €

5712U

ALVEOGLY PASTA SEPTODONT

Prodotto con eugenolo per trattamenti alveolari.
Vasetto da 10 g.



22%
iva
12,90€

DD021037

CUTANPLAST OGNA

Gelatina sterile di origine suina 10x10x10 mm per emostasi dopo estrazione, totalmente riassorbibile.
Blister 24 pz



22%
iva
16,75 €

Cod. ETMS0005

SPONGOSTAN ETHICON

Spugna di gelatina emostatica, riassorbibile.
Blister 24 pz



22%
iva
A partire da
8,90 €

Cod. 22-165 Conf. 20 pz **€ 8,90**

Cod. 22-166 Conf. 50 pz **€ 19,90**

SPUGNE EMOSTATICHE CLINIX

Spugna di gelatina emostatica assorbibile, per uso singolo o monouso, sterilizzata a raggi gamma
Conf. 20/50 pz



22%
iva
A partire da
29,87 €

Cod. 270633 250 ML Conf. 20 sacche **32,60 €**
Cod. 270631 500 ML Conf. 15 sacche **29,87 €**
Cod. 270632 1000 ML Conf. 10 sacche **34,90 €**

SOLUZIONE FISIOLOGICA

Cloruro di sodio 0,9%. Non iniettabile. Uso dentale.



22%
iva
24,40 €

Cod. R22.K

NEW COLD SPRAY KUMAPAN

Crio spray ipotermizzante, ecologico per i test di vitalità pulpare, desensibilizzazione delle mucose e raffreddamento delle piastre. Raggiunge la temperatura di - 45°C
Conf. 3 flaconi da 200 ml cad.



CHIRURGIA



22%
iva
7,90 €

Cod. 3-201

DENTA TEST COOL SPRAY R&S

Spray di raffreddamento incolore gusto mentolato.
Flacone 200 ml



22%
iva
53,70 €

Cod. 32011

CRIO SPRAY KARL SANREMO

Spray ecologico ipotermizzante a base di tetrafluoretano.
Flacone 3x150 ml



22%
iva
9,90 €

Cod. 1091059
In buste in PVC, conf. 24 pz
Cod. 1091060
In buste in TNT, Conf. 24 pz

GHIACCIO ISTANTANEO SOGEVA

Conf. 24 pz



22%
iva
7,50 €

Cod. 3402060

SACCO GEL CALDO/FREDDO

Gelatina riutilizzabile caldo/freddo adatta anche per uso medicale.
Misure 14x24 cm.
Conf. 5 pz



22%
iva
11,20 €

Cod.1091061 NR. 10
Cod.1091062 NR. 11
Cod.1091063 NR. 12
Cod.1091064 NR. 15
Cod.1091065 NR. 15c

LAME PER BISTURI MONOUSO STERILI INLINE

Lame per bisturi sterili monouso in acciaio al carbonio.
Conf. 100 pz



22%
iva
8,70 €

Cod. 46.010.04

MANICO PER BISTURI HELMUT ZEPF

In acciaio inox, include la scala millimetrata.



22%
iva
A partire da
19,95 €

NR. 10 - Cod. 46.014.10
NR. 11 - Cod. 46.014.11
NR. 12 - Cod. 46.014.12
NR. 15 - Cod. 46.014.15
NR. 15C - Cod. 46.014.15C
NR. 12D - Cod. 46.014.12D - 29,90 €

LAME PER BISTURI SWAN MORTON

Lame per bisturi sterili monouso in acciaio al carbonio.
Confezione singola. Conf. 100 pz



22%
iva
~~61,86 €~~
43,30 €

Cod. 46.007.00

PORTABISTURI DRITTO HELMUT ZEPF

Manico anatomico antiscivolo per bisturi in inox 14,5 cm

CHIRURGIA

PORTABISTURI DROP-CONTROL HELMUT ZEPF

Manico anatomico a matita antiscivolo ed antiriflesso in acciaio inox che rimuove la lama in maniera automatica.



A partire da 3 pz
99,90 €

~~160,97 €~~

119,90 €

22%
iva

Cod. 46.007.18



~~63,21 €~~

44,25 €

22%
iva

Cod. 46.007.01

PORTABISTURI ANGOLATO HELMUT ZEPF

Manico anatomico antiscivolo per bisturi in inox 14,5 cm



~~184,61 €~~

129,23 €

22%
iva

Cod. 46.013.00Z

PORTABISTURI PER MICRO LAME HELMUT ZEPF

Manico anatomico antiscivolo in titanio 13,50 cm



MICRO-LAME PER MICROCHIRURGIA SWAN MORTON

Micro lame sterili monouso in acciaio.
Conf. 25 pz



~~199,19 €~~

139,43 €

22%
iva

Nr 63 - Cod. 46.016.03



~~98,04 €~~

63,03 €

22%
iva

Nr 64 - Cod. 46.016.04



~~105,60 €~~

73,92 €

22%
iva

Nr 67 - Cod. 46.016.07



~~199,19 €~~

139,43 €

22%
iva

Nr 69 - Cod. 46.016.09

DEFLUSSORI

Set per irrigazione meccanica fisiodispenser e chirurgia piezoelettrica. Perforazione diretta del tappo dei flaconi. Valvola di regolazione del flusso. Sezione perforante con filtro d'aria. Conf. 10 pz in blister sterili



39,50 €

22%
iva

- ATR - Cod. 113.AT01
- BIEN AIR - Cod. 113.BN01
- BREMENT-MARIOTTI - Cod. 113.BR01
- CEFLA/CASTELLINI/ANTHOS/ - Cod. 113.CE01
- STERN WEBER
- DE GIORGI - Cod. 113.DG01
- MECTRON - Cod. 113.MC01
- NOBEL BIOCARE - Cod. 113.NB01
- SURGIC XT NSK - Cod. 113.NS01
- NOUVAG - Cod. 113.NV01
- ELCOMED W&H - Cod. 113.WH01



CHIRURGIA

X-TOOL ESTRAZIONE NON INVASIVA HELMUT ZEPF

Strumenti di lussazione destinati all'allentamento iniziale delle fibre di Sharpey per eseguire l'estrazione atraumatica senza il rischio di danneggiare la placca alveolare.

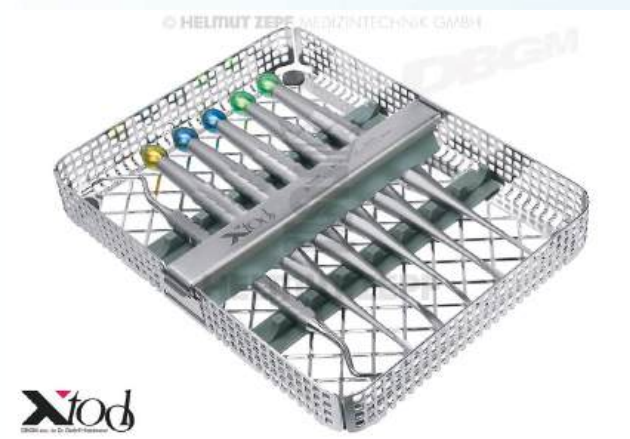
~~643,37 €~~22%
iva**449,90 €**

Cod. 17.007.00

Strumenti inclusi nel kit:

- | | |
|-----------------|--|
| Cod. 17.007.01 | Lussatore dritto, larg. punta 2,5 mm verde |
| Cod. 17.007.02 | Lussatore dritto, larg. punta 4,5 mm verde |
| Cod. 17.007.03 | Lussatore curvo, larg. punta 2,5 mm blu |
| Cod. 17.007.04 | Lussatore curvo, larg. punta 4,5 mm blu |
| Cod. 17.007.05 | Desmotomo, larg. punta 4,0 mm blu giallo |
| Cod. 41.855.01Z | Raschietto Lucas a doppia estremità 2,5mm |
| Cod. 85.181.00 | Tray in acciaio inox |

X-TOOL INSTRUMENTS HELMUT ZEPF

Singolo strumento - varie misure



Lussatori X-Tools

- disponibili in forme e curvature diverse
- migliorano in maniera considerevole il concetto di mini-invasività nelle procedure di estrazione
- sono convesse molto affilate consentono di recidere i legamenti con estrema facilità in maniera meno invasiva delle tradizionali leve da estrazione
- i manici sono ergonomici e studiati per l'impugnatura corretta

~~95,67 €~~22%
iva**66,97 €**per i codici richiedere
il catalogo apposito

PINZE ROBA EXTRACTING HELMUT ZEPF



Pinze da estrazione a presa profonda con le punte ergonomiche

- si adattano perfettamente all'anatomia del dente grazie ai profili interni
- essendo concavi assicurano la massima aderenza alle pareti
- garantiscono una presa sicura, limitando i rischi di frattura della corona
- sono alleggerite tramite i fori
- facili da pulire

~~161,33 €~~22%
iva**112,93 €**per i codici richiedere
il catalogo apposito



SUTURE / ACCESSORI

SETA BIOSILK DENTALICA

Sutura in seta naturale NON riassorbibile.
Conf. 12 pz



- Cod. K7H3FNZ Ago Tapercut 3/8 Cerc 19 mm **3-0** lunghezza 75 cm
- Cod. K7L3FNZ Ago Tapercut 1/2 Cerc 19 mm **3-0** lunghezza 75 cm
- Cod. K684FNZ Ago Tapercut 1/2 Cerc 17 mm **4-0** lunghezza 75 cm
- Cod. K114FNZ Ago Tapercut 3/8 Cerc 17 mm **4-0** lunghezza 75 cm

22%
iva
29,90 €

PVDF NOVABIO DENTALICA

Sutura sintetica in PVDF NON riassorbibile.
Conf. 12 pz



- Cod. NB1103FBZ Ago Tapercut 3/8 Cerc 13 mm **3-0** lunghezza 75 cm
- Cod. NB1104FBZ Ago Tapercut 3/8 Cerc 13 mm **4-0** lunghezza 75 cm
- Cod. NB1105FBZ Ago Tapercut 3/8 Cerc 13 mm **5-0** lunghezza 75 cm
- Cod. NB1P4FBZ Ago Tapercut 3/8 Cerc 16 mm **4-0** lunghezza 75 cm

22%
iva
53,70€

SUTURE IN SETA ETHICON

Suture in seta intrecciata nera,
NON assorbibile, colore NERO.
Conf. 36 pz



- Cod. K871H Ago Cilindrico 1/2 Cerc 17,4 mm **4-0** lunghezza 75 cm **110,60 €**
- Cod. K872H Ago Cilindrico 1/2 Cerc 17,4 mm **3-0** lunghezza 75 cm **105,30 €**
- Cod. K942H Ago Tapercut 3/8 Cerc 17,4 mm **4-0** lunghezza 75 cm **132,80 €**
- Cod. K952H Ago Tapercut 1/2 Cerc 17,4 mm **4-0** lunghezza 75 cm **132,80 €**
- Cod. P683H Ago Triangolare 3/8 Cerc 19 mm **3-0** lunghezza 45 cm **110,80 €**
- Cod. 632H Ago Triangolare 1/2 Cerc 22,9 mm **3-0** lunghezza 45 cm **106,90 €**

A partire da
105,30 €
22%
iva



SUTURE VICRYL ETHICON

Sutura sintetica in Polyglactin 910 **Assorbibile** intrecciata Viola.
Ago Tapercut 1/2 Cerchio 17,4mm **4-0** lunghezza 70 cm Conf. 36 pz

22%
iva
221,30 €

Cod. V994H



PGLA910 BIOCRYL

Sutura sintetica riassorbibile intrecciata e rivestita
Conf. 12 pz Ago Tapercut

22%
iva
69,90 €

- 1/2 cerchio 17 4/0 70 PRSUBC684EVZ
- 1/2 cerchio 17 5/0 70 PRSUBC685EVZ
- 1/2 cerchio 17 6/0 70 PRSUBC686EVZ
- 3/8 cerchio 19 3/0 70 PRSUBC7H3EVZ
- 3/8 cerchio 17 4/0 70 PRSUBC114EVZ
- 3/8 cerchio 17 5/0 70 PRSUBC115EVZ
- 3/8 cerchio 17 6/0 70 PRSUBC116EVZ



www.eurosima.it



340 79 83 850



EUROSIMA[®]
SHOP

SUTURE / ACCESSORI

IRIS FORBICE HELMUT ZEPF

Forbice in acciaio inox con una lama affilata ed una lama microdentellata per evitare lo slittamento dei tessuti e garantire un taglio perfetto. Lunghezza 11,5 cm

**PREZZO
IMBATTIBILE!**



Cod. 46.051.11

~~63,09 €~~

22%
iva

44,16 €



Cod. 46.051.11 SC
(Super Cut)

~~95,80 €~~

22%
iva

69,90 €



Cod. 46.051.11 TISC
(Onyx coating)

~~149,45 €~~

22%
iva

112,00 €

LA GRANGE FORBICE HELMUT ZEPF

Forbice con una lama affilata ed una lama micro dentata, ideale per garantire un taglio perfetto ed essendo leggermente curvate permettono di avere un campo visivo migliore. Realizzate in acciaio inox con anelli extra large ha una presa più confortevole, lunghezza 11.5 cm punta curva.

**PREZZO
IMBATTIBILE!**



Cod. 46.057.11

~~81,95 €~~

22%
iva

56,90 €



Cod. 46.057.11 SC
(Super Cut)

~~114,29 €~~

22%
iva

85,70 €



Cod. 46.057.11 TISC
(Onyx coating)

~~167,34 €~~

22%
iva

125,50 €

SUTURE / ACCESSORI



**PREZZO
IMBATTIBILE!**

~~489,39 €~~

22%
iva

359,90 €

Cod. 41.010.17TC

MICRO PORTA-AGHI HELMUT ZEPF

Micro Porta-Aghi diritto con blocco centrale da utilizzare con aghi da 5-0 a 8-0 con inserti di carburo di tungsteno per garantire la lunga durata. Il brevetto SpinLock è progettato per evitare che il filo si incastri.

Lunghezza 18 cm.



**PREZZO
IMBATTIBILE!**

~~528,34 €~~

22%
iva

390,90 €

Cod. 41.017.17

MICRO PORTA-AGHI DOUBLE-ACTION HELMUT ZEPF

Micro Porta-Aghi diritto con inserti di carburo di tungsteno per garantire la lunga durata. Costruiti in acciaio inox di altissima qualità, senza blocco centrale per consentire la migliore maneggevolezza tattile, da utilizzare con aghi da 4-0 a 8-0. Il brevetto SpinLock è progettato per evitare che il filo si incastri.

Lunghezza 17,5 cm, larghezza del morso 0,6 mm.



**PREZZO
IMBATTIBILE!**

~~564,73 €~~

22%
iva

399,90 €

Cod. 41.015.17

HOLD'N CUT PORTA-AGHI E FORBICE HELMUT ZEPF

Micro Porta-Aghi con brevetto SpinLock (evita incastrarsi il filo) con l'inserti di carburo di tungsteno per garantire la lunga durata, da utilizzare con aghi da 5-0 a 8-0.

La forbice incorporata taglia il filo, lo mantiene e non lo fa cadere in bocca.



BIOMATERIALI

FISIOGRAFT GHIMAS

Riempitivo osseo fisiologico altamente biocompatibile e biotollerabile.



PASTA HA

Conf. 2 sig. da 1 ml

Composizione unica a base

- di acido polilattico
- acido poliglicolico (PLGA)
- idrossiapatite (HA), copolimero PLGA

Svolge la funzione di mantentore di spazio riassorbibile tra il piano del difetto osseo e il tessuto connettivo.

4%
iva

72,00 €

Cod. PFOF0070



GEL

Conf. da 5 pz da 500 mg cad. una

Prodotto di sintesi costituito da

- un copolimero di acido polilattico
- acido poliglicolico

usato come riempitivo osseo fisiologico altamente biocompatibile e biotollerabile

4%
iva

175,00 €

Cod. PFOF0035



NANO H.A. REINFORCED

Conf. 2 siringhe mono da 1 ml cad. una

Granulato a base di

- nanoidrossiapatite-destrano
- una miscela di copolimeri polilattici-poliglicolici contenuto all'interno di una siringa per l'applicazione diretta del difetto osseo.

4%
iva

84,00€

Cod. PFSU0040

SURGIPLASTER GHIMAS

Mantenitore di spazio di sintesi totalmente riassorbibile in solfato di calcio



SURGIPLASTER G170

Conf. 1 flacone da 2 g di solfato di calcio emidrato, 1 fialetta da 400 mg di solfato di calcio emidrato polvere, 1 fialetta da 1 ml liquido regular, 1 fialetta da 1 ml liquido fast ed accessori

**3+1
GRATIS**

4%
iva

59,90 €

Cod. PFSU0020



SURGIPLASTER P30

Conf. 1 facone da 2 g di solfato di calcio emidrato, 1 fialetta da 400 mg di solfato di calcio emidrato in polvere, 1 fialetta da 1 ml liquido regular, 1 fialetta da 1 ml liquido fast ed accessori.

**3+1
GRATIS**

4%
iva

59,90 €

CodPFSU0030



SURGIPLASTER SINUS

Confezione 1 siringa da 2,5 ml
Solfato di calcio in granuli (1000-2000 micron).

**3+1
GRATIS**

4%
iva

89,90 €

Cod. PFSU0010



www.eurosima.it



340 79 83 850



EUROSIMA[®]
SHOP

BIOMATERIALI

A partire da 2 pz
89,00 €

4%
iva

95,50 €

Cod. HRT-003N



MEMBRANA IN PERICARDIO HEART BIOTECK

Di origine equina trattata con il processo di deantigenazione enzimatica Zymo-Teck, 15x20x0.2 mm
Conf. 1 pz

A partire da 2 pz
79,00 €

4%
iva

86,00 €

Cod. OSP-OX31



OX31 - GRANULI MIX CORTICO SPONGIOSO BIOTECK

Innesti ossei in granuli di osso naturale equino, deantigenato per via enzimatica, a collagene osseo preservato, corticali e/o spongiosi, a diverse granulometrie.
Flacone da 0,5 g

A partire da 2 pz
63,00 €

4%
iva

68,00 €

Cod. BGM-05



BIO-GEN MIX BIOTECK

Sostituto osseo eterologo equino in granuli mix cortico spongiosi.
Flacone da 0,5 g

A partire da 2 pz
63,00 €

4%
iva

68,00 €

Cod. BCG-01S



BIOCOLLAGEN MEMBRANA BIOTECK

Membrana in collagene equino naturale impiegata per rigenerazione ossea tramite innesti, 25x25x0.2mm

BIOMATERIALI

AUGMENTATION MATERIAL APPLICATOR HELMUT ZEPF

L'applicatore in acciaio inox del biomateriale di Ø 5 mm con apertura laterale per l'inserimento del biomateriale che può essere applicato con precisione tramite il meccanismo di iniezione. Per una pulizia ottimale, lo strumento può essere smontato.



~~148,84 €~~

22%
iva

99,00 €

Cod. 19.714.16

BONE GRAFTING KIT HELMUT ZEPF

Kit per procedure di innesti ossei o per rigenerare il volume dell'osso mascellare o mandibolare.

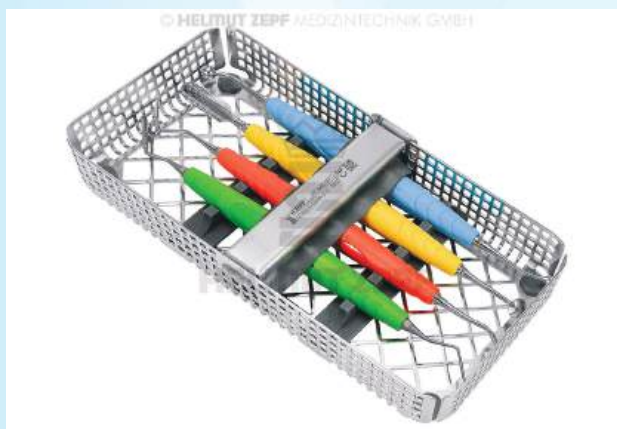

~~438,24 €~~

22%
iva

328,68 €

Cod. 47.848.00

Il kit è composto da:

- Graft Carrier Plugger combinazione tra il cucchiaio e plugger, manico rosso Cod. 47.848.01
- Graft Material Carrier cucchiaio doppia estremità, manico giallo Cod. 47.848.02
- Graft and Sinus Packer compattatore osseo, manico celeste Cod. 47.848.03
- Condenser in titanio misuratore di profondità con doppia estremità, manico verde Cod. 24.532.19
- Tray in acciaio inox Cod. 85.182.00



www.eurosima.it



340 79 83 850



EUROSIMA[®]
SHOP

BIOMATERIALI

SINUS LIFT ELEVATORS HELMUT ZEPF

Kit per Sinus-lift che comprende gli strumenti più importanti per un rialzo del seno mascellare atraumatico. Con questi strumenti, la mucosa del seno mascellare viene distesa con movimenti di rotazione e spinta, sollevandola dall'osso e garantendo il distacco della membrana.



~~486,12 €~~

22%
iva

359,90 €

Cod. 41.848.40

Il kit è composto da:

Sinus Lift Elevator	Cod. 41.848.41
Sinus Lift Elevator	Cod. 41.848.42
Sinus Lift Elevator	Cod. 41.848.43
Tray in acciaio inox	Cod. 85.182.00

AUGMENTATION KIT HELMUT ZEPF

Il kit viene utilizzato principalmente nelle procedure di rigenerazione ossea e per l'innesto dei tessuti molli, per preparare e migliorare le aree ossee prima di posizionare gli impianti dentali.



~~1179,80 €~~

22%
iva

884,85 €

Cod. 47.966.00

Il kit è composto da:

Pin Membrane Probe	Cod. 47.520.00
Pin Applicator	Cod. 47.520.01
Perforation Raspatory	Cod. 47.520.02
Sinus 7 Instrument	Cod. 47.520.03
Titanium Pin 3 mm (5 pieces)	Cod. 47.560.03
Titanium Pin 5 mm (5 pieces)	Cod. 47.560.05
Pin Remover	Cod. 47.847.12
Mixing Cup	Cod. 85.251.04
Storage Box	Cod. 85.256.00
1/2 vaschetta con coperchio	Cod. 85.194.00



EUROSIMA[®]
SHOP

BIOMATERIALI

22%
iva

2052,49 €

1539,00 €

Cod. 24.995.01



SINUS KIT BY STILLER HELMUT ZEPF

Kit per Sinus Lift particolarmente adatto per la struttura difficile del seno mascellare (setti, pilastri mascellari, mutazioni guarite al posto della mucosa intatta del seno mascellare).

Vantaggi del sistema

- Gli Strumenti si adattano perfettamente alle condizioni anatomiche del seno mascellare.
- L'estremità di lavoro flessibili, gli strumenti sono precurvati per adattarsi alla normale anatomia naturale.
- Due diversi tipi di strumenti con bordi smussati e affilati per la dissezione della mucosa sulla superficie interna piatta e ruvida del seno mascellare.

Set completo composto da:

Sinus Elevator smussato, flessibile 4.0 mm a doppia estremità, manico verde	Cod. 41.822.01
Sinus Elevator smussato flessibile 2.5 mm a doppia estremità, manico verde	Cod. 41.822.02
Sinus Elevator smussato flessibile 3.0 mm a doppia estremità, manico verde	Cod. 41.822.03
Sinus Elevator universale, flessibile 3.0 mm a doppia estremità, manico giallo	Cod. 41.822.04
Sinus Elevator universale flessibile 6.0 mm a doppia estremità, manico blu	Cod. 41.822.05
Sinus Elevator affilato, flessibile 4.0 mm a doppia estremità, manico viola	Cod. 41.822.11
Sinus Elevator affilato, flessibile 3.0 mm a doppia estremità, manico viola	Cod. 41.822.33
Kirsch Sinus 7 Plugger Ø 5.0mm, cucchiaio 8x10 mm titanio, 17.5 cm doppia estremità, manico blu	Cod. 41.868.07
Cannula chirurgica in acciaio inox Ø 1,5 mm	
Cannula chirurgica in acciaio inox Ø 3,0 mm	
3 Frese diamantate	Cod. 08.906.029C, Cod. 08.906.23C, Cod. 08.902.031HF
2 Mixing Cup - coppette mediche con coperchio	Cod. 85.251.04
1 Vassoio inox con coperchio	Cod. 85.195.00



**EUROSIMA®
SHOP**

DISINFEZIONE

A partire da 6 pz
7,90 €

22%
iva



10,90 €

Cod. 3001011

ANIOSPRAY ANIOS

Disinfezione ad azione rapida, fungicida, battericida, attivo su virus. Flacone da 1 lt

A partire da 6 pz
9,90 €

22%
iva



12,90 €

Cod. AN2419544

SURFA'SAFE PREMIUM ANIOS

Schiuma detergente disinfettante destinata alla pulizia e alla disinfezione di superfici e dispositivi. Flacone da 750 ml

A partire da 6 pz
8,50 €

22%
iva



11,90 €

Cod. 04FA0213

BACTISAN SPRAY 2000 AMEDICS

Soluzione idroalcolica spray pronta all'uso, ad azione rapida, per superfici difficilmente accessibili, piccolo strumentario chirurgico, turbine, attrezzi e riuniti odontoiatrici. Flacone da 1 lt

37,50€

22%
iva



Cod. 04FA0200

PEROXILL 2000 AMEDICS

Sterilizzante chimico a freddo a base di acido paracetico con attività sporicida oltre che micobattericida, fungicida, virucida e battericida a temperatura ambiente. Barattolo 2 kg

22%
iva



32,90 €

Cod. 3001014

SEKUSEPT™ ACTIVE ECOLAB

Acido paracetico in polvere per la disinfezione manuale degli strumenti medicali a freddo. Barattolo 1,5 kg

22%
iva



23,90 €

Cod. 04FA0100

T-31 PARACETIKUM PLUS DISINFEKTA

Sterilizzante a freddo in polvere, ad azione rapida, garantisce un'azione sporicida, tuberculocida, virucida (HIV, HVC, HBV), fungicida e battericida in 10 min. di contatto. Barattolo 1 kg

22%
iva



45,30 €

Cod. C810011

ZETA 2 SPOREX ZHERMACK

Disinfettante e sterilizzante a spettro di azione completo in polvere. Barattolo 900 g

22%
iva



21,90 €

Cod. C810000

ZETA 1 ULTRA ZHERMACK

Disinfettante e detergente liquido concentrato adatto alla pulizia degli strumenti in particolare frese e strumenti chirurgici. Flacone 1 lt



www.eurosima.it



340 79 83 850



EUROSIMA[®]
SHOP

DISINFEZIONE

A partire da 1,2 fl
26,40 €



ANIOSYME X3 ANIOS

Detergente/decontaminante, pre-disinfettante per la pulizia potenziata di strumentazione, anche in vasche ad ultrasuoni. Flacone 1 lt

29,40

Cod. AN2633095

22%
iva



ZETA 5 POWER ACT ZHERMACK

Disinfettante concentrato specifico per la disinfezione e la pulizia dei circuiti di aspirazione e sputacchiera. Flacone 1 lt

29,70 €

Cod. C810040

22%
iva



PULI-JET PLUS 2.0 C/AZIONE ANTICALCARE CATTANI

Concentrato senza aldeidi e senza fenolo, non schiumogeno. Flacone 1 lt

29,90 €

Cod. CT060922

22%
iva



PULI-JET CATTANI

Concentrato non schiumogeno per pulire, disinfettare, deodorare tutti gli aspiratori dentali indicato dopo gli interventi chirurgici di lunga durata. Tanica 5 lt

28,20 €

Cod. CT040715

22%
iva



FD 322 DISINFETTANTE SUPERFICI DURR

Soluzione concentrata disinfettante e pulente per grandi superfici. Flacone 2,5 lt

39,85 €

Cod. CDF322C6150

22%
iva



FD 312 DISINFETTANTE SUPERFICI DURR

Soluzione concentrata disinfettante e pulente per grandi superfici. Flacone 2,5 lt

39,80 €

Cod. CDF312C6150

22%
iva



ZETA 7 SOLUTION ZHERMACK

Disinfettante concentrato per la disinfezione di impronte a base di sali di ammonio quaternario e fenossietanolo. Flacone 1 lt

36,40 €

Cod. C810048

22%
iva



ZETA 7 SPRAY ZHERMACK

Disinfettante spray pronto all'uso, ideale per la disinfezione di impronte a base di alcoli, privo di aldeidi e fenoli. Flacone 750 ml

13,20 €

Cod. C810050

22%
iva



**EUROSIMA®
SHOP**

DISINFEZIONE



22%
iva
42,80 €

Cod. CDA520C6150

MD 520 DISINFETTANTE IMPRONTE DURR

Soluzione pronta all'uso, senza formaldeide, per la disinfezione e la pulizia di impronte, manufatti protesici, articolatori resistenti alla corrosione. Flacone 2,5 lt



22%
iva
51,80 €

Cod. CCS555C6150

MD 555 DISINFETTANTE DURR

Detergente per i sistemi d'aspirazione a base di acidi organici e di agenti tensioattivi non schiumogeni. Flacone 2,5 lt



22%
iva
39,90 €

Cod. CDS110P6150

OROTOL PLUS DURR

Disinfettante per aspirazione concentrato. Flacone 2,5 lt



22%
iva
46,60€

Cod. CDI212F6150

ID212 FORTE DURR

Soluzione concentrata per la pulizia e disinfezione a freddo degli strumenti. Flacone 2,5 lt



22%
iva
69,90 €

Cod. 04LH0015

BACTISAN WIPE 2000 FP AMEDICS

Salviette in tessuto-non-tessuto morbido, imbevite di soluzione disinfettante per la disinfezione e detersione a freddo di dispositivi medici non invasivi in campo sanitario e laboratoristico. Attività battericida, virucida e fungicida. Profumo agrumato. Conf. 12 flow-pack da 72 Salviette cad.



22%
iva
9,90 €

Cod. PF06711

NEOXIDINA MANI NUOVA FARMEC

Neoxidina alcolica incolore è una soluzione pronta all'uso per l'antisepsi della cute integra e delle mani. Contiene clorexidina digluconato ed alcol etilico. Neoxidina alcolica incolore ha azione immediata e prolungata nel tempo. Flacone 500 ml

A partire da 6 conf

7,90 €

22%
iva
9,50 €

Cod. AN2446655



WIP ANIOS EXCEL

Salviette pronte all'uso ad azione rapida per la pulizia e la disinfezione delle superfici e dispositivi medici. Conf. 100 pz

A partire da 6 pz

22,90 €

22%
iva
26,90 €

Cod. BCGFB1



BENZOVIR CERICHEM BIOPHARM

Soluzione concentrata detergente, decontaminante e disinfettante di livello intermedio per lavastumenti automatiche, a base di sali quaternari d'ammonio sinergizzati con o-fenilfenolo. Flacone 1 lt



DISINFEZIONE

A partire da 6 pz
25,90 €



22%
iva
29,90 €

Cod. ZCGFZ1

ZIMAVIR CERICHEM BIOPHARM

Soluzione concentrata plurienzimatica, decontaminante e disinfettante, micobattericida, fungicida, battericida, attiva su poliovirus (HIV). Specifica per la PRE-STERILIZZAZIONE (decontaminazione-disinfezione e disgregazione del biofilm microbico) dello strumentario odontoiatrico ed ospedaliero critico e semicritico. Flacone 1 Lt



22%
iva

6,90 €

Cod. AN2550748 fl. 500 ml **6,90 €**
Cod. AN2550763 fl. 1000 ml **10,90 €**

ANIOSGEL 800

Gel a base alcolica totalmente virucida per la disinfezione igienica e chirurgica delle mani. Flacone con dosatore



22%
iva

9,90 €

Cod. 3001017

SUPPORTO A MURO

per flacone Septaman gel da 500 ml



22%
iva

1,40 €

Cod. 3001018

SANIFIL GEL RAYS

Specificatamente studiato per igienizzare a fondo la pelle delle mani con elevata azione antisettica.
Flacone 100 ml



22%
iva

27,70 €

Cod. CT040826S

ANTISCHIUMOGENO DISINFETTANTE CATTANI

Le tavolette antischiumogene sono disinfettanti, battericide e candidicide. Confezione da 50 tavolette



22%
iva

2,20 €

Cod. 1092013

ACQUA OSSIGENATA

10 volumi Flacone da 1 lt



22%
iva

48,50 €

Cod. SOGESTRIP5

INDICATORE CHIMICO CLASSE 5

Indicatori chimici a tre parametri critici per monitorare i processi di sterilizzazione. Cf. 250 Striscette



22%
iva

26,90 €

Cod. SOGESTRIP4

INDICATORE CHIMICO CLASSE 4

Indicatori di processo a viraggio di colore di classe A monoparametro. Cf. 250 Striscette



DISINFEZIONE



22%
iva
49,90 €

Cod. SOGEHELIX

HELIX TEST KIT SOGEVA

Test di controllo per autoclavi di classe B per valutare la capacità di penetrazione del vapore in carichi cavi.
Conf. tubo 1,5m + 250 test



22%
iva
A partire da
6,75 €

Cod. 1099101 **55 mm** 6,75 €

Cod. 1099102 **75 mm** 9,50 €

Cod. 1099103 **100 mm** 13,50 €

Cod. 1099104 **150 mm** 18,90 €

Cod. 1099105 **200 mm** 24,90 €

Cod. 1099106 **250 mm** 31,90 €

ROTOLI PER STERILIZZAZIONE

In carta medicale. Utilizzabili con tutti i modelli di termosaldatrici con indicatore di sterilizzazione
Conf. 1 pz



22%
iva
4,10 €

Cod. 4-963 **70x255 mm** 4,10 €

Cod. 4-964 **90x250 mm** 5,90 €

Cod.1099203 **140x260 mm** 7,20 €

BUSTE AUTOSIGILLANTI

Per la sterilizzazione degli strumenti in autoclave.
Conf. 200 buste

A partire da 20 pz
1,90 €



22%
iva
2,20 €

Cod. 1092020

BOWIE & DICK TEST

Conf. 1 pz



22%
iva
38,30 €

Cod. 230050

REGENERATING TABS

Comprese speciali per pulire ed eliminare il calcare dalle autoclavi.
Conf 10 pz



22%
iva
34,80 €

Cod. 007191

ETICHETTE ADESIVE PER MARK 3/MARK 4

Conf. 3 rotoli da 600 pz



22%
iva
114,00 €

Cod. 1091154

ETICHETTE PER ETICETTATRICE E.C.S.

Etichette a rotolo a 2 linee. Misura 26x16 mm
Conf. 6 rotoli da 500 etichette cad. uno

RADIOGRAFIA



22%
iva

31,30 €

Cod. 1096030

ECO 30

Pellicola dentale autosviluppante.
Conf. 50 pz.



22%
iva

44,90 €

CARESTREAM KODAK
Pellicole ultra speed.

DF-58 SUPER POLY-SOFT 31 x 41 mm
Conf. 150 pz - Cod. KD1320324
DF-54 SUPER POLY-SOFT 22 x 35 mm
Conf. 100 pz - Cod. KD1228840



22%
iva

17,50 €

CARESTREAM KODAK
Liquido rivelatore concentrato
per tutte le pellicole radiografi-
che dentali.

FISSAGGIO - Conf. 4 flaconi da 250 ml - Cod. KD5060694
SVILUPPO - Conf. 4 flaconi da 250 ml - Cod. KD5060686



22%
iva

28,90 €

Cod. 2-226

PORTA RADIOGRAFIE in rotolo MEDIBASE

Buste rimovibili ed utilizzabili singolarmente.
Dimensione della busta: 6 x 4,5 cm.
Rotolo da 504 buste in un dispenser.



22%
iva

36,90 €

Cod. 2-227

PORTA RADIOGRAFIE in cartella MEDIBASE

Buste rimovibili ed utilizzabili singolarmente.
Dimensione della busta: 6 x 4,5 cm.
Rotolo da 504 buste in un dispenser.



22%
iva

28,90 €

Cod. 2-042

INVOLUCRI PROTETTIVI PER LASTRE N2 SMART

Involuti protettivi monouso per radiografie
digitali misura 31x41mm Conf. 300 pz



www.eurosima.it



340 79 83 850



EUROSIMA[®]
SHOP

RADIOGRAFIA

22%
iva

19,99 €



Cod. 2-045

PROTEZIONI PER SENSORI MEDIBASE

Guaina di protezione per sensore digitale, mis. 4,5x21 cm
Conf. 500 pz

22%
iva

14,90 €



Cod. 5-357

PROTEZIONI BIO PER BITE BLOCK MEDIBASE

Protezioni pretagliate per morso di apparecchi panoramici, compatibili con: Carestream, Dentsply Sirona, Kavo, Satelec, Soredex, Vatech. Misura 41x85mm. Conf. 500 pz

22%
iva

16,50 €



Cod. 30.Z0141.00

COPERTURA BLOCCO A MORDERE PER ORTOPANTOMOGRFO OMNIA

Guaina trasparente ideale per proteggere il blocco a mordere dell'ortopantomografo durante le procedure di scansione del cavo orale. Misura 2,7x9 cm. Conf. 100 pz

22%
iva

116,00 €



Cod. 1790

ENDO-BITE SENSO KIT KERR

centratore per pellicole e lastre ai fosfori, realizzato per controllare la posizione degli strumenti canalari durante il trattamento endodontico
Kit assortito 2 Endo-Bite sensor anterior con anello guida + 2 Endo-Bite Sensor Posterior con anello guida + 2 centratore

22%
iva

118,50 €



Cod. 63253

GREMBIULE IN PIOMBO CON COLLARE ADULTO

Grembiule in piombo di 90 cm di lunghezza e 57 cm di larghezza. Per radiografie intraorali per adulti. Il collare è attaccato al grembiule. Il collo si può regolare con un nastro in velcro. Livello di protezione: Eq. Piombo 0,35 mm.

22%
iva

A partire da

999,00 €



NEGATIVOSCOPIO ULTRAPIATTO LED WEIKO

Nuova tecnologia a LED e temperatura colore 7200°K per una visione eccellente. Realizzato in profilato di alluminio anodizzato antigraffio, 4 pannelli.

Misure:
Area visiva 42 x 108 cm
misure esterne: 117,7x50,5x3 cm

Cod. BFLED50.3
999,00 €

Misure:
Area visiva 42 x 144 cm
misure esterne: 153,7x55x3 cm

Cod. BFLED50.4
1,100,00 €

CORONE / PERNI / PROTESI



A partire da **31,40 €** ^{4% iva}

JET KIT POLVERE LANG
Resina acrilica autopolimerizzante per la costruzione di provvisori di lunga durata. Conf. 120 g.

POLVERE 47,80 €

- 35 (A1) - Cod. 005P122
- 45 (A2) - Cod. 005P123
- 62 (A3) - Cod. 005P124
- 65 (D3) - Cod. 005P125
- 67 (B3) - Cod. 005P128
- 69 (C2) - Cod. 005P120
- 77 (B4) - Cod. 005P126
- 81 (A3.5) - Cod. 005P127
- INCISAL - Cod. 005P129

LIQUIDO 31,40 €
120 ml - Cod. 005L120



A partire da **22,90 €** ^{4% iva}

JET REPAIR LANG ROSA
Resina acrilica, con struttura molecolare cross-linked, autopolimerizzante ad indurimento rapido.

POLVERE 42,80 €
200 gr - Cod. 004P201

LIQUIDO 22,90 €
120 ml - Cod. 004L120

Kit Polvere 200 g + Liquido 120 ml - Cod. 004C201 **58,50 €**



A partire da **35,40 €** ^{4% iva}

SPLINTLINE LANG
Resina acrilica autopolimerizzante per la fabbricazione diretta alla poltrona di ponti e corone provvisori.

POLVERE
vari colori 120 gr **66,90 €**

- 35 (A1) - Cod. 020P122
- 45 (A2) - Cod. 020P123
- 62 (A3) - Cod. 020P124
- 65 (D3) - Cod. 020P125
- 67 (B3) - Cod. 020P128
- 69 (C2) - Cod. 020P120
- 77 (B4) - Cod. 020P126
- 81 (A3.5) - Cod. 020P127
- INCISAL - Cod. 020P129

LIQUIDO 35,40 €
120 ml - Cod. 020L120



7,70 € ^{22% iva}

Cod. C410067

ELITE MODEL FAST LIGHT ZHERMACK
Gesso duro di tipo 3 per la realizzazione di antagonisti e per il riempimento di muffole in protesi rimovibili con resine termopolimerizzabili. Busta 3 kg.



A partire da **18,90 €** ^{22% iva}

DURALAY CLEAR RELIANCE
Resina a freddo, calcinabile, autopolimerizzante.

POLVERE 22,85 €
2 oz colore 62 - Cod. 250562
2 oz colore 65 - Cod. 250565

LIQUIDO 18,90 €
2 oz - Cod. 2246



www.eurosimait 340 79 83 850



EUROSIMA[®]
SHOP

CORONE / PERNI / PROTESI



4%
iva

88,70 €

Cod. PR0064SPL

SPLINT-ONE PRECISION DENTALICA

Fibre di vetro per splintaggio pronte all'uso.
Conf. 3 strip da 8,5 cm cad.



22%
iva

91,35 €

Cod. 20509

TOKUSO REBASE II KIT TOKUYAMA DENTAL

Resina per ribasature dirette permanenti di tipo duro, da applicare alla poltrona.
Conf. 1 polvere da 80 g, 1 liquido da 50 ml, 1 adesivo da 15 ml, 1 Rebase II Hardener da 48 g.



4%
iva

27,30 €

Cod. UP410

SILANE ULTRADENT

Soluzione mono-componente, adesivo per ceramica,
Conf. 2 siringhe da 1,2 ml cad.



4%
iva

29,90 €

Cod. UP406

PORCELAIN ETCH GEL ULTRADENT

Gel di acido fluoridrico al 9,5% indicato per la mordenzatura della ceramica e di vecchi compositi prima di riparazioni intraorali. Conf. 2 siringhe da 1,20 ml



22%
iva

17,10 €

DENTATUS SURTEXT SABBATI DORATI

Perni filettati di ritenzione dorati con trattamento di superficie.
Conf 15 pz.

Diametro 1,05mm Lunghezza 7,8mm - Cod. RST-S1
Diametro 1,20mm Lunghezza 7,8mm - Cod. RST-S2
Diametro 1,35mm Lunghezza 7,8mm - Cod. RST-S3
Diametro 1,50mm Lunghezza 7,8mm - Cod. RST-S4
Diametro 1,65mm Lunghezza 7,8mm - Cod. RST-S5
Diametro 1,80mm Lunghezza 7,8mm - Cod. RST-S6

Diametro 1,05mm Lunghezza 9,3mm - Cod. RST-M1
Diametro 1,20mm Lunghezza 9,3mm - Cod. RST-M2
Diametro 1,35mm Lunghezza 9,3mm - Cod. RST-M3
Diametro 1,50mm Lunghezza 9,3mm - Cod. RST-M4
Diametro 1,65mm Lunghezza 9,3mm - Cod. RST-M5
Diametro 1,80mm Lunghezza 9,3mm - Cod. RST-M6

Diametro 1,05mm Lunghezza 11,8mm - Cod. RST-L1
Diametro 1,20mm Lunghezza 11,8mm - Cod. RST-L2
Diametro 1,35mm Lunghezza 11,8mm - Cod. RST-L3
Diametro 1,50mm Lunghezza 11,8mm - Cod. RST-L4
Diametro 1,65mm Lunghezza 11,8mm - Cod. RST-L5
Diametro 1,80mm Lunghezza 11,8mm - Cod. RST-L6



**EUROSIMA®
SHOP**

CORONE / PERNI / PROTESI



PALAVIT 55 VS KULZER

Resina per ricostruzione autopolimerizzante a base di metacrilato di metile sotto forma di polvere e di liquido.

POLVERE	65,90 €	LIQUIDO	32,50 €
A2 Flacone da 100 gr	Cod. 64707563	45 ml	
A3 Flacone da 100 gr	Cod. 64707564	Cod. 64707527	
A3,5 Flacone da 100 gr	Cod. 64707565		

4%
iva

32,50 €



PROTEMP 4 GARANT SOLVENTUM

Resina bicomponente autopolimerizzante per provvisori.
Cartuccia 50 ml + 16 puntali blu Garant

A2 - Cod. 46956
A3 - Cod. 46957
A3,5 - Cod. 46958

4%
iva

70,95 €



PUNTE ARKANSAS

B13-FG turbina CONICA Conf. 6 pz	- Cod. CF10FG
B13-CA contrangolo CONICA Conf. 6 pz	- Cod. CF250CA
B14-FG turbina FIAMMA Conf. 6 pz	- Cod. CF150
B14-CA contrangolo FIAMMA Conf. 6 pz	- Cod. CF250

5%
iva

10,50 €



DISCHI SEPARATORI MOTYL

in metallo Ø 40 x 0,5 mm
Confezione 20 pz.

5%
iva

34,80 €

Cod. 40_05_Mot

Acquistando 4 pz
13,90 €



FRESE CALIBRATE PER EUROPOST

Frese in acciaio inox per la preparazione sicura della sede destinata al perno radicolare cilindrico-conico con codice colore per una facile identificazione.

Ø 1,0 - Cod. 182RF.100
Ø 1,2 - Cod. 182RF.120
Ø 1,4 - Cod. 182RF.140
Ø 1,6 - Cod. 182RF.160

22%
iva

15,80 €

EUROPOST EUROSIMA

Perni in fibra di vetro radiopachi, con superficie microruvida, forma anatomica.



4%
iva

22,50 €

Confezione 6 perni.

Ø 1,0 - Cod. REV010-6
Ø 1,2 - Cod. REV012-6
Ø 1,4 - Cod. REV014-6
Ø 1,6 - Cod. REV016-6

4%
iva

34,90 €

Confezione 12 perni.

Ø 1,0 - Cod. REV010-12
Ø 1,2 - Cod. REV012-12
Ø 1,4 - Cod. REV016-12
Ø 1,6 - Cod. REV016-12

Acquistando 3 conf.
20,50 €

Acquistando 3 conf.
31,90 €



www.eurosima.it | 340 79 83 850



EUROSIMA[®]
SHOP

CORONE / PERNI / PROTESI



Europost Kit 20 perni

4 confezioni da 5 pz - Ø 1,0 - 1,2 - 1,4 - 1,6

Cod. REV002-20

4%
iva

55,00 €

Europost Kit 20 perni + frese calibrate

4 confezioni da 5 perni - Ø 1,0 - 1,2 - 1,4 - 1,6 + 4 frese

Cod. REV002-24

4%
iva

99,00 €

Acquistando 3 conf.

43,90 €

4%
iva

49,90 €



PERNI CONICI

Perni conici in fibra di vetro, traslucidi e radiopachi ad alto modulo elastico. Confezione 10 pezzi.

Cod. PCM004-10 Conicità 4% Ø 0,6 - 1,2
Cod. PCM006-10 Conicità 6% Ø 0,55 - 1,3
Cod. PCM008-10 Conicità 8% Ø 0,7 - 1,4

4%
iva

A partire da

60,70 €



PALAPRESS KULZER

Resina polimerizzabile a freddo. Garantisce un processo semplice e rapido, sia quando si tratta di realizzare riparazioni e completare uno scheletrato.

LIQUIDO 60,70 €

500 ml - Cod. 66070736

POLVERE 109,40 €

ROSA 1 kg - Cod. 64707814
ROSA VENATA 1 kg - Cod. 64707816

4%
iva

A partire da

21,90 €



PALADON 65 KULZER

Resina acrilica priva di cadmio, polimerizzabile a caldo indicata per la realizzazione di protesi. Flacone da 1 kg.

LIQUIDO 21,90 €

500 ml - Cod. 66070740

POLVERE 51,90 €

ROSA 1 kg - Cod. 64707706
ROSA VENATA 1 kg - Cod. 64707708

22%
iva

A partire da

46,10 €



LIQUIDO 46,10 €

500 ml - Cod. 66070726

POLVERE 77,90 €

ROSA 1 kg - Cod. 64707963
ROSA VENATA 1 kg - Cod. 64707965

PALADUR KULZER

Resina autopolimerizzante a freddo il cui indurimento può avvenire con o senza polimerizzazione. La facile lavorazione e la sua consistenza fluida in gocce consentono un restauro semplice e veloce.

CORONE / PERNI / PROTESI



DISCHI SOF-LEX POP-ON KIT SOLVENTUM

Dischi per la lucidatura di compositi, compomeri, metallo e ceramica.
120 dischi Ø 9.5 mm + 120 Ø 12,7 mm
Conf.240 dischi+1 mandrino

22%
iva
90,50 €

Cod. 1980



DISCHI SOF-LEX POP-ON XT KIT SOLVENTUM

Dischi di lucidatura flessibili con copertura in ossido di alluminio.
120 dischi Ø 9.5 mm + 120 Ø 12,7 mm
Conf.240 dischi+1 mandrino

22%
iva
95,45 €

Cod. 2380

SOF-LEX POP-ON XT DISCHI

Dischi rifinitura per composito. Conf. 85 pz

Codice	Colore	Grana	Diametro
2381 C	Arancione scuro	Grossa	9,5 mm
2381 SF	Giallo	Extra-fine	9,5 mm
2381 F	Arancione chiaro	Fine	9,5 mm
2381 M	Arancione medio	Media	9,5 mm
2382 SF	Giallo	Extra-fine	12,7 mm
2382 F	Arancione chiaro	Fine	12,7 mm
2382 M	Arancione medio	Media	12,7 mm
2382 C	Arancione scuro	Grossa	12,7 mm

22%
iva
38,90 €

~~270,24~~

22%
iva
199,90 €

Cod. 19.274.00



CROWN-TRACTOR HELMUT ZEPF

Pinza per rimozione ponti e corone con fermo a vite e molla di ritenzione, 16 cm Incluso gommini polimerici verdi cod. 19.274.12 e polvere diamantato DIATRAC da

ABBIGLIAMENTO LOUIS LANIER SILVERPRO+

Vantaggi di SilverPro+

- Tessili con filamento X-Static in argento puro come rimedio naturale ed efficace contro la proliferazione batterica.
- Protezione antibatterica grazie alla tecnologia SilverPro+ per un'igiene superiore ed una pelle più sana.
- La composizione innovativa mantiene il materiale fresco a lungo, neutralizzando gli odori.
- Elastico in quattro direzioni, offre comfort e flessibilità eccezionali anche durante i lavori più intensi.
- Traspirabile e capace di gestire l'umidità, assorbe efficacemente il sudore e favorisce la circolazione dell'aria.
- Super morbido, con una texture setosa ed elegante, è ideale per l'uso quotidiano.
- NO STIRO senza bisogno di stiratura, mantenendo sempre un aspetto impeccabile e senza perdita di comfort.

CASACCHE DONNA - NO STIRO

NANTES

Casacca NO STIRO in tessuto tecnico innovativo LORRAINE. Linea femminile, aderente, con scollatura a V.

Due grandi tasche frontali con doppia cucitura rinforzata.

22%
iva

48,90 €



BIANCO

Taglia	Codice
XS	NA-W-XS
S	NA-W-S
M	NA-W-M
L	NA-W-L
XL	NA-W-XL
XXL	NA-W-XXL



ROSSO

Taglia	Codice
XS	NA-R-XS
S	NA-R-S
M	NA-R-M
L	NA-R-L
XL	NA-R-XL
XXL	NA-R-XXL



DARK BLU

Taglia	Codice
XS	NA-DB-XS
S	NA-DB-S
M	NA-DB-M
L	NA-DB-L
XL	NA-DB-XL
XXL	NA-DB-XXL



GRIGIO

Taglia	Codice
XS	NA-G-XS
S	NA-G-S
M	NA-G-M
L	NA-G-L
XL	NA-G-XL
XXL	NA-G-XXL



VIOLA

Taglia	Codice
XS	NA-V-XS
S	NA-V-S
M	NA-V-M
L	NA-V-L
XL	NA-V-XL
XXL	NA-V-XXL



NERO

Taglia	Codice
XS	NA-N-XS
S	NA-N-S
M	NA-N-M
L	NA-N-L
XL	NA-N-XL
XXL	NA-N-XXL



ROYAL BLU

Taglia	Codice
XS	NA-RB-XS
S	NA-RB-S
M	NA-RB-M
L	NA-RB-L
XL	NA-RB-XL
XXL	NA-RB-XXL



FUCSIA

Taglia	Codice
XS	NA-F-XS
S	NA-F-S
M	NA-F-M
L	NA-F-L
XL	NA-F-XL
XXL	NA-F-XXL



MAGENTA

Taglia	Codice
XS	NA-M-XS
S	NA-M-S
M	NA-M-M
L	NA-M-L
XL	NA-M-XL
XXL	NA-M-XXL

OFFERTA NANTES+CLAMART

98,80 89,90

OFFERTA NANTES+ARLES

94,80 86,90



www.eurosima.it



340 79 83 850



EUROSIMA[®]
SHOP

ABBIGLIAMENTO LOUIS LANIER SILVERPRO+

CASACCHE DONNA - NO STIRO

22%
iva

45,90 €

VANNES

Casacca NO STIRO in tessuto tecnico innovativo LORRAINE. Linea femminile, con scollatura a V. Tre grandi tasche frontali con doppia cucitura rinforzata.



BIANCO

Taglia	Codice
XS	VA-W-XS
S	VA-W-S
M	VA-W-M
L	VA-W-L
XL	VA-W-XL
XXL	VA-W-XXL



ROSSO

Taglia	Codice
XS	VA-R-XS
S	VA-R-S
M	VA-R-M
L	VA-R-L
XL	VA-R-XL
XXL	VA-R-XXL



DARK BLU

Taglia	Codice
XS	VA-DB-XS
S	VA-DB-S
M	VA-DB-M
L	VA-DB-L
XL	VA-DB-XL
XXL	VA-DB-XXL



GRIGIO

Taglia	Codice
XS	VA-G-XS
S	VA-G-S
M	VA-G-M
L	VA-G-L
XL	VA-G-XL
XXL	VA-G-XXL



VIOLA

Taglia	Codice
XS	VA-V-XS
S	VA-V-S
M	VA-V-M
L	VA-V-L
XL	VA-V-XL
XXL	VA-V-XXL



NERO

Taglia	Codice
XS	VA-N-XS
S	VA-N-S
M	VA-N-M
L	VA-N-L
XL	VA-N-XL
XXL	VA-N-XXL



ROYAL BLU

Taglia	Codice
XS	VA-RB-XS
S	VA-RB-S
M	VA-RB-M
L	VA-RB-L
XL	VA-RB-XL
XXL	VA-RB-XXL



FUCSIA

Taglia	Codice
XS	VA-F-XS
S	VA-F-S
M	VA-F-M
L	VA-F-L
XL	VA-F-XL
XXL	VA-F-XXL



MAGENTA

Taglia	Codice
XS	VA-M-XS
S	VA-M-S
M	VA-M-M
L	VA-M-L
XL	VA-M-XL
XXL	VA-M-XXL

OFFERTA VANNES+CLAMART

95,80 86,90

OFFERTA VANNES+ARLES

91,80 83,90

ABBIGLIAMENTO LOUIS LANIER SILVERPRO+

PANTALONI DONNA - NO STIRO

22%
iva

49,90 €

CLAMART

Pantalone NO STIRO in tessuto tecnico innovativo LORRAINE morbido, traspirante, no cattivi odori, asciugatura rapida. Leggero, comodo, con elastico in vita e 4 ampie tasche.



BIANCO

Taglia	Codice
XS	CL-W-XS
S	CL-W-S
M	CL-W-M
L	CL-W-L
XL	CL-W-XL
XXL	CL-W-XXL



ROSSO

Taglia	Codice
XS	CL-R-XS
S	CL-R-S
M	CL-R-M
L	CL-R-L
XL	CL-R-XL
XXL	CL-R-XXL



DARK BLU

Taglia	Codice
XS	CL-DB-XS
S	CL-DB-S
M	CL-DB-M
L	CL-DB-L
XL	CL-DB-XL
XXL	CL-DB-XXL



GRIGIO

Taglia	Codice
XS	CL-G-XS
S	CL-G-S
M	CL-G-M
L	CL-G-L
XL	CL-G-XL
XXL	CL-G-XXL



VIOLA

Taglia	Codice
XS	CL-V-XS
S	CL-V-S
M	CL-V-M
L	CL-V-L
XL	CL-V-XL
XXL	CL-V-XXL



NERO

Taglia	Codice
XS	CL-N-XS
S	CL-N-S
M	CL-N-M
L	CL-N-L
XL	CL-N-XL
XXL	CL-N-XXL



ROYAL BLU

Taglia	Codice
XS	CL-RB-XS
S	CL-RB-S
M	CL-RB-M
L	CL-RB-L
XL	CL-RB-XL
XXL	CL-RB-XXL



FUCSIA

Taglia	Codice
XS	CL-F-XS
S	CL-F-S
M	CL-F-M
L	CL-F-L
XL	CL-F-XL
XXL	CL-F-XXL



MAGENTA

Taglia	Codice
XS	CL-M-XS
S	CL-M-S
M	CL-M-M
L	CL-M-L
XL	CL-M-XL
XXL	CL-M-XXL



www.eurosima.it



340 79 83 850

**EUROSIMA[®]**
SHOP**ABBIGLIAMENTO LOUIS LANIER SILVERPRO+****PANTALONI DONNA - NO STIRO**22%
iva**45,90 €****ARLES**

Pantalone NO STIRO in tessuto tecnico innovativo LORRAINE morbido, traspirante, no cattivi odori, asciugatura rapida. Leggero, comodo, con elastico in vita, 3 ampie tasche con elastico sulla caviglia.

**BIANCO**

Taglia	Codice
XS	AR-W-XS
S	AR-W-S
M	AR-W-M
L	AR-W-L
XL	AR-W-XL
XXL	AR-W-XXL

**ROSSO**

Taglia	Codice
XS	AR-R-XS
S	AR-R-S
M	AR-R-M
L	AR-R-L
XL	AR-R-XL
XXL	AR-R-XXL

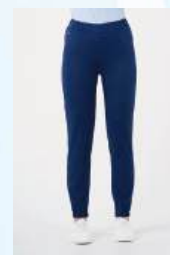
**DARK BLU**

Taglia	Codice
XS	AR-DB-XS
S	AR-DB-S
M	AR-DB-M
L	AR-DB-L
XL	AR-DB-XL
XXL	AR-DB-XXL

**GRIGIO**

Taglia	Codice
XS	AR-G-XS
S	AR-G-S
M	AR-G-M
L	AR-G-L
XL	AR-G-XL
XXL	AR-G-XXL

**VIOLA**

Taglia	Codice
XS	AR-V-XS
S	AR-V-S
M	AR-V-M
L	AR-V-L
XL	AR-V-XL
XXL	AR-V-XXL

**NERO**

Taglia	Codice
XS	AR-N-XS
S	AR-N-S
M	AR-N-M
L	AR-N-L
XL	AR-N-XL
XXL	AR-N-XXL

**ROYAL BLU**

Taglia	Codice
XS	AR-RB-XS
S	AR-RB-S
M	AR-RB-M
L	AR-RB-L
XL	AR-RB-XL
XXL	AR-RB-XXL

**FUCSIA**

Taglia	Codice
XS	AR-F-XS
S	AR-F-S
M	AR-F-M
L	AR-F-L
XL	AR-F-XL
XXL	AR-F-XXL

**MAGENTA**

Taglia	Codice
XS	AR-M-XS
S	AR-M-S
M	AR-M-M
L	AR-M-L
XL	AR-M-XL
XXL	AR-M-XXL

ABBIGLIAMENTO LOUIS LANIER SILVERPRO+

CASACCHE UOMO TINTA UNITA

LORMONT

Casacca NO STIRO in tessuto tecnico innovativo LORRAINE. Linea maschile, con scollatura a V. Tre grandi tasche frontali con doppia cucitura rinforzata.

22%
iva

49,90 €



BIANCO

Taglia Codice
S - LO-W-S
M - LO-W-M
L - LO-W-L
XL - LO-W-XL
XXL - LO-W-XXL



ROSSO

Taglia Codice
S - LO-R-S
M - LO-R-M
L - LO-R-L
XL - LO-R-XL
XXL - LO-R-XXL



DARK BLU

Taglia Codice
S - LO-DB-S
M - LO-DB-M
L - LO-DB-L
XL - LO-DB-XL
XXL - LO-DB-XXL



GRIGIO

Taglia Codice
S - LO-G-S
M - LO-G-M
L - LO-G-L
XL - LO-G-XL
XXL - LO-G-XXL



NERO

Taglia Codice
S - LO-N-S
M - LO-N-M
L - LO-N-L
XL - LO-N-XL
XXL - LO-N-XXL



ROYAL BLU

Taglia Codice
S - LO-RB-S
M - LO-RB-M
L - LO-RB-L
XL - LO-RB-XL
XXL - LO-RB-XXL

OFFERTA LORMONT+CENON

~~99,80~~ **89,90**

OFFERTA LORMONT+SAUMUR

~~95,80~~ **86,90**



www.eurosima.it



340 79 83 850



EUROSIMA[®]
SHOP

ABBIGLIAMENTO LOUIS LANIER SILVERPRO+

CASACCHE UOMO TINTA UNITA

22%
iva

45,90 €

TOULON

Casacca NO STIRO in tessuto tecnico innovativo LORRAINE. Linea maschile, con scollatura a V.
Tre grandi tasche frontali con doppia cucitura rinforzata.



BIANCO

Taglia	Codice
S	TO-W-S
M	TO-W-M
L	TO-W-L
XL	TO-W-XL
XXL	TO-W-XXL



ROSSO

Taglia	Codice
S	TO-R-S
M	TO-R-M
L	TO-R-L
XL	TO-R-XL
XXL	TO-R-XXL



DARK BLU

Taglia	Codice
S	TO-DB-S
M	TO-DB-M
L	TO-DB-L
XL	TO-DB-XL
XXL	TO-DB-XXL



GRIGIO

Taglia	Codice
S	TO-G-S
M	TO-G-M
L	TO-G-L
XL	TO-G-XL
XXL	TO-G-XXL



NERO

Taglia	Codice
S	TO-N-S
M	TO-N-M
L	TO-N-L
XL	TO-N-XL
XXL	TO-N-XXL



ROYAL BLU

Taglia	Codice
S	TO-RB-S
M	TO-RB-M
L	TO-RB-L
XL	TO-RB-XL
XXL	TO-RB-XXL

OFFERTA TOULON+CENON

~~95,80~~ **86,90**

OFFERTA TOULON+SAUMUR

~~91,80~~ **83,90**

ABBIGLIAMENTO LOUIS LANIER SILVERPRO+

PANTALONI UOMO TINTA UNITA

22%
iva

49,90 €

CENON

Pantalone NO STIRO in tessuto tecnico innovativo LORRAINE morbido, traspirante, no cattivi odori, asciugatura rapida. Leggero, comodo, con elastico in vita e 4 ampie tasche.



BIANCO

Taglia	Codice
S	CE-W-S
M	CE-W-M
L	CE-W-L
XL	CE-W-XL
XXL	CE-W-XXL



ROSSO

Taglia	Codice
S	CE-R-S
M	CE-R-M
L	CE-R-L
XL	CE-R-XL
XXL	CE-R-XXL



GRIGIO

Taglia	Codice
S	CE-G-S
M	CE-G-M
L	CE-G-L
XL	CE-G-XL
XXL	CE-G-XXL



DARK BLU

Taglia	Codice
S	CE-DB-S
M	CE-DB-M
L	CE-DB-L
XL	CE-DB-XL
XXL	CE-DB-XXL



NERO

Taglia	Codice
S	CE-N-S
M	CE-N-M
L	CE-N-L
XL	CE-N-XL
XXL	CE-N-XXL



ROYAL BLU

Taglia	Codice
S	CE-RB-S
M	CE-RB-M
L	CE-RB-L
XL	CE-RB-XL
XXL	CE-RB-XXL



www.eurosima.it



340 79 83 850



EUROSIMA[®]
SHOP

ABBIGLIAMENTO LOUIS LANIER SILVERPRO+

PANTALONI UOMO TINTA UNITA

22%
iva

45,90 €

SAUMUR

Pantalone NO STIRO in tessuto tecnico innovativo LORRAINE morbido, traspirante, no cattivi odori, asciugatura rapida. Leggero, comodo, con elastico in vita, 3 ampie tasche con elastico sulla caviglia.



BIANCO

Taglia Codice

S - SA-W-S
M - SA-W-M
L - SA-W-L
XL - SA-W-XL
XXL - SA-W-XXL



ROSSO

Taglia Codice

S - SA-R-S
M - SA-R-M
L - SA-R-L
XL - SA-R-XL
XXL - SA-R-XXL



GRIGIO

Taglia Codice

S - SA-G-S
M - SA-G-M
L - SA-G-L
XL - SA-G-XL
XXL - SA-G-XXL



DARK BLU

Taglia Codice

S - SA-DB-S
M - SA-DB-M
L - SA-DB-L
XL - SA-DB-XL
XXL - SA-DB-XXL



NERO

Taglia Codice

S - SA-N-S
M - SA-N-M
L - SA-N-L
XL - SA-N-XL
XXL - SA-N-XXL



ROYAL BLU

Taglia Codice

S - SA-RB-S
M - SA-RB-M
L - SA-RB-L
XL - SA-RB-XL
XXL - SA-RB-XXL

ABBIGLIAMENTO LOUIS LANIER SILVERPRO+

CASACCHE DONNA SILVERPRO+

22%
iva

45,90 €

CASACCHE DONNA SILVERPRO+

Casacca NO STIRO in tessuto tecnico innovativo LORRAINE. Linea femminile, con scollatura a V. Tre grandi tasche frontali con doppia cucitura rinforzata.



HAPPY HAND

Taglia	Codice
XS	HA-H-XS
S	HA-H-S
M	HA-H-M
L	HA-H-L
XL	HA-H-XL
XXL	HA-H-XXL



NIGHT ORCHID

Taglia	Codice
XS	NO-XS
S	NO-S
M	NO-M
L	NO-L
XL	NO-XL
XXL	NO-XXL



PASTEL GARDEN

Taglia	Codice
XS	PG-XS
S	PG-S
M	PG-M
L	PG-L
XL	PG-XL
XXL	PG-XXL



DENTISTRY WHITE

Taglia	Codice
XS	DE-W-XS
S	DE-W-S
M	DE-W-M
L	DE-W-L
XL	DE-W-XL
XXL	DE-W-XXL



CLAWS

Taglia	Codice
XS	CL-XS
S	CL-S
M	CL-M
L	CL-L
XL	CL-XL
XXL	CL-XXL

CASACCHE UOMO SILVERPRO+

22%
iva

45,90 €

CASACCHE UOMO SILVERPRO+

Casacca NO STIRO in tessuto tecnico innovativo LORRAINE. Linea maschile, con scollatura a V. Tre grandi tasche frontali con doppia cucitura rinforzata.



HAPPY HAND

Taglia	Codice
XS	HH-M-XS
S	HH-M-S
M	HH-M-M
L	HH-M-L
XL	HH-M-XL
XXL	HH-M-XXL



DENTISTRY BLU

Taglia	Codice
XS	DB-M-XS
S	DB-M-S
M	DB-M-M
L	DB-L
XL	DB-XL
XXL	DB-XXL



CLAWS

Taglia	Codice
XS	CL-M-XS
S	CL-M-S
M	CL-M-M
L	CL-M-L
XL	CL-M-XL
XXL	CL-M-XXL



www.eurosima.it



340 79 83 850



EUROSIMA[®]
SHOP

ABBIGLIAMENTO LOUIS LANIER SILVERPRO+

CUFFIE UNISEX SILVERPRO+

22%
iva

9,90 €



ROSSO

Codice
CUFF-ROS



DARK BLU

Codice
CUFF-DB



VIOLA

Codice
CUFF-VIO



NERO

Codice
CUFF-NER



ROYAL BLU

Codice
CUFF-RB



FUCSIA

Codice
CUFF-FUC



AMARANT

Codice
CUFF-AMAR

22%
iva

12,90 €



HAPPY HAND

Codice
CUF-HH



PASTEL GARDEN

Codice
CUF-PG



NIGHT ORCHID

Codice
CUF-NO



DENTISTRY BLU

Codice
CUF-DB



DENTISTRY WHITE

Codice
CUF-DW

ABBIGLIAMENTO LOUIS LANIER SILVERPRO+

CAMICI



CAMICE UOMO

Camice da uomo 100 % cotone, collo revers, un taschino sul petto e due tasche capienti, spacco posteriore, manica lunga, chiusura con bottoncini a clip automatici.

Taglia	Codice
S	- 060020
M	- 060020
L	- 060020
XL	- 060020
XXL	- 060020

22%
iva
38,90 €



CAMICE DONNA

Camice da donna 100 % cotone, allacciatura centrale con bottoni a vista, un taschino sul petto e due tasche capienti, spacco posteriore, manica lunga.

Taglia	Codice
XS	- 008000
S	- 008000
M	- 008000
L	- 008000
XL	- 008000

22%
iva
36,90 €



SOLETTE PROFESSIONALI GEL-TECH SUECOS

Assorbimento degli urti fino al 70% ammortizzazione sequenziale del tallone per la protezione del ginocchio e della schiena. Le solette presentano 3 strati di materiali: microfibra, carbonio e gel. Vengono utilizzati con qualsiasi tipo di scarpa e profumano di eucalipto.

Misura	Codice
35-38	- 3318423
39-42	- 3318416
43-46	- 3318424

22%
iva
24,90 €



www.eurosima.it



340 79 83 850



EUROSIMA[®]
SHOP

CALZATURE

SUECOS

22%
iva

28,69 €

ODEN+

Zoccoli medicali ultra leggeri, antibatterici che aiutano a camminare in modo sano tutta la giornata. Trasmettono un senso generale di benessere. Ammortizzano ogni passo e forniscono un senso di sollievo ai piedi, ginocchia e la schiena. Un plantare massaggiante favorisce la circolazione sanguigna. Resistenti allo scivolamento con fori di ventilazione laterali.

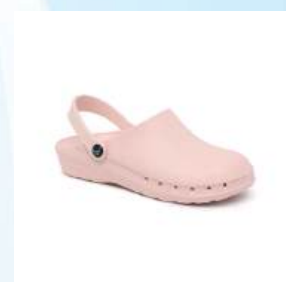

WHITE

36 - Cod. ODW36
37 - Cod. ODW37
38 - Cod. ODW38
39 - Cod. ODW39
40 - Cod. ODW40
41 - Cod. ODW41
42 - Cod. ODW42
43 - Cod. ODW43
44 - Cod. ODW44
45 - Cod. ODW45
46 - Cod. ODW46

BLACK

36 - Cod. ODN36
37 - Cod. ODN37
38 - Cod. ODN38
39 - Cod. ODN39
40 - Cod. ODN40
41 - Cod. ODN41
42 - Cod. ODN42
43 - Cod. ODN43
44 - Cod. ODN44
45 - Cod. ODN45
46 - Cod. ODN46

BLU

36 - Cod. ODB36
37 - Cod. ODB37
38 - Cod. ODB38
39 - Cod. ODB39
40 - Cod. ODB40
41 - Cod. ODB41
42 - Cod. ODB42
43 - Cod. ODB43
44 - Cod. ODB44
45 - Cod. ODB45
46 - Cod. ODB46

PINK

36 - Cod. ODR36
37 - Cod. ODR37
38 - Cod. ODR38
39 - Cod. ODR39
40 - Cod. ODR40
41 - Cod. ODR41



SUECOS

22%
iva

29,51 €

ODEN + PRINT

Zoccoli medicali antibatterici e traspiranti con un design ultraleggero ed ergonomico. Dedicati per tutti che lavorano per lungo tempo in piedi e cercano un senso di sollievo per le ginocchia e la schiena e desiderano un senso generale di benessere. Un plantare massaggiante favorisce la circolazione sanguigna. Resistenti allo scivolamento con fori di ventilazione laterali.



LIV

Taglia	Codice
36	ODLIV-36
37	ODLIV-37
38	ODLIV-38
39	ODLIV-39
40	ODLIV-40
41	ODLIV-41

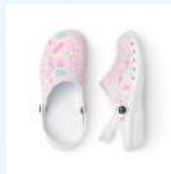

MEDICAL PINK

Taglia	Codice
36	ODMP-36
37	ODMP-37
38	ODMP-38
39	ODMP-39
40	ODMP-40
41	ODMP-41



MIDSUMMER

Taglia	Codice
36	ODMIDS-36
37	ODMIDS-37
38	ODMIDS-38
39	ODMIDS-39
40	ODMIDS-40
41	ODMIDS-41



SYSTER

Taglia	Codice
36	ODSYS-36
37	ODSYS-37
38	ODSYS-38
39	ODSYS-39
40	ODSYS-40
41	ODSYS-41
42	ODSYS-42
43	ODSYS-43
44	ODSYS-44
45	ODSYS-45



AQUAMARINE

Taglia	Codice
36	ODAQM-36
37	ODAQM-37
38	ODAQM-38
39	ODAQM-39
40	ODAQM-40
41	ODAQM-41
42	OD AQM-42



TCAE

Taglia	Codice
36	ODTCA-36
37	ODTCA-37
38	ODTCA-38
39	ODTCA-39
40	ODTCA-40
41	ODTCA-41
42	ODTCA-42



ANIMALS

Taglia	Codice
36	ODAN-36
37	ODAN-37
38	ODAN-38
39	ODAN-39
40	ODAN-40
41	ODAN-41
42	ODAN-42



www.eurosima.it



340 79 83 850



EUROSIMA[®]
SHOP

CALZATURE

SUECOS

NORD

La scarpa da lavoro unisex Nord è ideale per i professionisti che trascorrono ore in piedi. Combina resistenza e comfort prolungato con un design moderno, perfetta per ambienti esigenti:

- Tomaia in pelle resistente agli schizzi
- Suola in gomma antiscivolo certificata
- Soletta rimovibile ActiveFoam™

22%
iva

57,30 €



WHITE

Taglia	Codice
36	- NORDW36
37	- NORDW37
38	- NORDW38
39	- NORDW39
40	- NORDW40
41	- NORDW41
42	- NORDW42
43	- NORDW43
44	- NORDW44
45	- NORDW45
46	- NORDW46



BLACK

Taglia	Codice
36	- NORDB36
37	- NORDB37
38	- NORDB38
39	- NORDB39
40	- NORDB40
41	- NORDB41
42	- NORDB42
43	- NORDB43
44	- NORDB44
45	- NORDB45
46	- NORDB46

HAST

La scarpa da lavoro unisex Hast è progettata per offrire agilità, sicurezza e comfort con un minimo sforzo. Ideale per ambienti impegnativi, combina materiali resistenti a un design intelligente che supporta ogni tipo di movimento.

- Tessuto idrorepellente ad alta resistenza
- Hast mantiene i piedi asciutti e protetti in ogni condizione
- Innovativo sistema Spin-On™ No lacci
- Tallone EasyFit™

22%
iva

59,84 €



TOTAL BLACK

Taglia	Codice
36	- HASTBLK36
37	- HASTBLK37
38	- HASTBLK38
39	- HASTBLK39
40	- HASTBLK40
41	- HASTBLK41
42	- HASTBLK42
43	- HASTBLK43
44	- HASTBLK44
45	- HASTBLK45
46	- HASTBLK46



BLACK AND WHITE

Taglia	Codice
36	- HASTBW36
37	- HASTBW37
38	- HASTBW38
39	- HASTBW39
40	- HASTBW40
41	- HASTBW41
42	- HASTBW42
43	- HASTBW43
44	- HASTBW44
45	- HASTBW45
46	- HASTBW46



SUECOS

22%
iva

57,30 €

ALMA

Il modello unisex Alma propone

- comfort, traspirabilità, leggerezza e benessere
- la fodera CoolTech™ mantiene i piedi asciutti
- la soletta ArchTech™ fornisce un supporto plantare eccellente ed una calzata ottimale
- la suola antiscivolo certificata in EVA e gomma offre stabilità su diverse superfici, rendendo Alma una scelta perfetta per i professionisti del settore sanitario.

WHITE



Taglia	Codice
36	ALMAWH36
37	ALMAWH37
38	ALMAWH38
39	ALMAWH39
40	ALMAWH40
41	ALMAWH41
42	ALMAWH42
43	ALMAWH43
44	ALMAWH44
45	ALMAWH45
46	ALMAWH46
47	ALMAWH47
48	ALMAWH48
49	ALMAWH49

BLACK



Taglia	Codice
36	ALMAN36
37	ALMAN37
38	ALMAN38
39	ALMAN39
40	ALMAN40
41	ALMAN41
42	ALMAN42
43	ALMAN43
44	ALMAN44
45	ALMAN45
46	ALMAN46
47	ALMAN47
48	ALMAN48
49	ALMAN49

GRAY



Taglia	Codice
36	ALMAGRY36
37	ALMAGRY37
38	ALMAGRY38
39	ALMAGRY39
40	ALMAGRY40
41	ALMAGRY41
42	ALMAGRY42
43	ALMAGRY43
44	ALMAGRY44
45	ALMAGRY45
46	ALMAGRY46
47	ALMAGRY47
48	ALMAGRY48
49	ALMAGRY49

BLU NAVY



Taglia	Codice
36	ALMABN36
37	ALMABN37
38	ALMABN38
39	ALMABN39
40	ALMABN40
41	ALMABN41
42	ALMABN42
43	ALMABN43
44	ALMABN44
45	ALMABN45
46	ALMABN46
47	ALMABN47
48	ALMABN48
49	ALMABN49

BROWN



Taglia	Codice
36	ALMABR36
37	ALMABR37
38	ALMABR38
39	ALMABR39
40	ALMABR40
41	ALMABR41
42	ALMABR42
43	ALMABR43
44	ALMABR44
45	ALMABR45
46	ALMABR46
47	ALMABR47
48	ALMABR48
49	ALMABR49

BLACK AND WHITE



Taglia	Codice
36	ALMABW36
37	ALMABW37
38	ALMABW38
39	ALMABW39
40	ALMABW40
41	ALMABW41
42	ALMABW42
43	ALMABW43
44	ALMABW44
45	ALMABW45
46	ALMABW46



CALZATURE

SUECOS

22%
iva**57,30 €**

ALMA

Il modello unisex Alma propone

- comfort, traspirabilità, leggerezza e benessere
- la fodera CoolTech™ mantiene i piedi asciutti
- la soletta ArchTech™ fornisce un supporto plantare eccellente ed una calzatura ottimale
- la suola antiscivolo certificata in EVA e gomma offre stabilità su diverse superfici, rendendo Alma una scelta perfetta per i professionisti del settore sanitario.



OLIVE GREEN

Taglia	Codice
36	- ALMAOL36
37	- ALMAOL37
38	- ALMAOLI38
39	- ALMAOL39
40	- ALMAOL40
41	- ALMAOL41
42	- ALMAOL42
43	- ALMAOL43
44	- ALMAOL44
45	- ALMAOL45
46	- ALMAOL46



DAWN BLU

Taglia	Codice
36	- ALMADB36
37	- ALMADB37
38	- ALMADB38
39	- ALMADB39
40	- ALMADB40
41	- ALMADB41
42	- ALMADB42
43	- ALMADB43
44	- ALMADB44
45	- ALMADB45
46	- ALMADB46



TAUPE

Taglia	Codice
36	- ALMATA36
37	- ALMATA37
38	- ALMATA38
39	- ALMATA39
40	- ALMATA40
41	- ALMATA41



GOLD

Taglia	Codice
36	- ALMAGL36
37	- ALMAGL37
38	- ALMAGL38
39	- ALMAGL39
40	- ALMAGL40
41	- ALMAGL41



SILVER

Taglia	Codice
36	- ALMASI36
37	- ALMASI37
38	- ALMASI38
39	- ALMASI39
40	- ALMASI40
41	- ALMASI41



PEACHY KEEN

Taglia	Codice
36	- ALMAPK36
37	- ALMAPK37
38	- ALMAPK38
39	- ALMAPK39
40	- ALMAPK40
41	- ALMAPK41

SUECOS

DAG

Le scarpe **Dag** sono progettate con tecnologia di assorbimento degli urti sul tallone ed offrono un comfort superiore ad ogni passo.
Dotate di lacci elastici e fermalacci regolabili, la suola in gomma antiscivolo e la soletta interna rimovibile.

22%
iva

54,84 €



GRAY

Taglia	Codice
36	- DAGR36
37	- DAGR37
38	- DAGR38
39	- DAGR39
40	- DAGR40
41	- DAGR41
42	- DAGR42
43	- DAGR43
44	- DAGR44
45	- DAGR45
46	- DAGR46



PEACHY KEEN

Taglia	Codice
36	- DPK36
37	- DPK37
38	- DPK38
39	- DPK39
40	- DPK40
41	- DPK41



AQUAMARINE

Taglia	Codice
36	- DAQ36
37	- DAQ37
38	- DAQ38
39	- DAQ39
40	- DAQ40
41	- DAQ41

KLAR

Klar realizzate in micro fibra DryFit™ garantiscono
- comfort ed igiene
- la tomaia traforata favorisce un'eccellente ventilazione
- la suola in gomma certificata (livello SRC) è antiscivolo
- dotate di lacci elastici e ferma-lacci
- la soletta rimovibile ActiveFoam™ migliora la circolazione dell'aria

22%
iva

54,84 €



BIANCO

Taglia	Codice
36	- KLAR36
37	- KLAR37
38	- KLAR38
39	- KLAR39
40	- KLAR40
41	- KLAR41
42	- KLAR42
43	- KLAR43
44	- KLAR44
45	- KLAR45
46	- KLAR46



ATTREZZATURA



AIR-FLOW HANDY 3.0 PLUS EMS

Manipolo per la profilassi ad aria ideale sia per trattamenti sottogengivali che sopragengivali.

- 1 dispositivo Air-Flow Handy 3.0
- 1 manipolo Air-Flow Plus
- 1 dispositivo di pulizia Easy Clean ricarica Easy Fill
- 1 kit di manutenzione
- 1 flacone di polvere Air-Flow Plus da 400 g

1399,00 €

22%
iva

ATTACCO BIEN-AIR - Cod. FT-221/P/B
ATTACCO KAVO - Cod. FT-221/P/K
ATTACCO SIRONA - Cod. FT-221/P/S



PIEZON LED MANGO EMS

Manipolo ad ultrasuoni dotato di sei luci LED incapsulate, di lunga durata. Kit:

- 1 manipolo Piezon LED
- 1 punta Piezon PS Instrument
- 4 guide luminose LED

858,00 €

22%
iva

Cod. FS-455



KIT PIEZON NO PAIN EMS

Scaling sopra e sottogengivale minimamente invasivo, massimamente preventivo e delicato sulle gengive, preserva i tessuti grazie al suo movimento lineare unico. Conf:

- 1 modulo piezon NO PAIN
- 1 manipolo piezon originale
- 1 tubo per collegamento
- 1 punta scarler A, 1 punta scaler P, 1 punta scaler PS

1399,90 €

22%
iva

Cod. FS-381



AIR FLOW MAX INTRO KIT SMART EMS

Kit Smart con manipolo sopragengivale Air Flow Max FS475 EMS comprende anche: Airflow Plus 400 g in bottiglia di alluminio rilevatore placca biofilm discloser (exFS465)

787,00 €

22%
iva

Cod. FS-475



ATTREZZATURA



LOCALIZZATORE APICALE WOODPEX V WOODPECKER

Localizzatore apicale da tavolo cordless dotato di batteria ricaricabile.

1 unità principale + 1 cavo di misurazione + 1 file clip + 1 gancio labiale + 1 sonda tattile + 1 batteria + 1 adattatore + 1 tester

22%
iva

208,00 €

Cod. 10009548



WISPEX BONDENT

Wispex è il localizzatore apicale con tecnologia avanzata multifrequenza che grazie alle ridotte dimensioni, all'auto calibrazione e all'alta precisione sia nei canali bagnati che nei canali asciutti, risulta essere semplice e comodo da trasportare e posizionare all'interno dello studio.

22%
iva

259,00 €

Cod. 10009063



IROOT APEX BONDENT

Localizzatore apicale con tecnologia multifrequenza e calibrazione automatica. Display LCD a colori con giroscopio di precisione che permette allo schermo di adattarsi in diverse posizioni. Dotato di tecnologia Bluetooth che consente la sincronizzazione del localizzatore con il micromotore iRoot Pro.

22%
iva

319,00 €

Cod. 10009060



IROOT PRO BONDENT

Motore endodontico cordless con rilevatore apicale integrato. Display OLED incorporato per visualizzare il localizzatore apicale, testina multiposizione, movimento continuo e reciprocante con sensore automatico: il motore inizia a lavorare quando entra in contatto con la dentina e si ferma automaticamente quando si allontana, 4 diverse modalità di lavoro: solo motore endodontico, solo rilevatore apicale, motore e rilevatore, motore e rilevatore con funzionalità automatica. Connessione USB per caricabatterie e Bluetooth per collegare iRoot Apex e Wispex.

22%
iva

859,00 €

Cod. 10009062

ATTREZZATURA



AI MOTOR BLACK SPECIAL EDITION MICROMOTORE CON LOCALIZZATORE APICALE

Motore AI Endodontico con la mini-testina di 8 mm diametro e 9,7 mm di altezza per assicurare la massima visibilità nelle zone di accesso più difficili. Modalità di rotazione, velocità e angoli personalizzabile 20°- 340° campo di regolazione - 10° intervallo di regolazione. Contrangolo ruotabile a 360°.

Cod. 90502

1.299,00 €

22%
iva



GENERATORE DI ULTRASUONI UDSE-LED WOODPECKER

Scaler ad ultrasuoni, manopola tipo EMS autoclavabile a 135° con luce.
Consolle da banco, serbatoio per erogare liquidi o farmaci.
8 Punte/Inseriti
Per la pulizia: 1 G1 1 G4 1 G5 1 G6
Per paradontologia: 1 P1 1 P3 1 P5

Cod. 80076

399,00 €

22%
iva



SIGILLATRICE EUROSEAL INFINITY

Localizzatore apicale con tecnologia multifrequenza e calibrazione automatica. Display LCD a colori con giroscopio di precisione che permette allo schermo di adattarsi in diverse posizioni. Dotato di tecnologia Bluetooth che consente la sincronizzazione del localizzatore con il micro motore iRoot Pro.

Cod. 108145

429,00 €

22%
iva



SIGILLATRICE MANUALE MESTRA

Termosigillatrice per rotoli di sterilizzazione con lunghezza di sigillato 305 mm e una larghezza di sigillato 10mm

Cod. 42425

280,00 €

22%
iva



www.eurosima.it | 340 79 83 850



EUROSIMA[®]
SHOP

ATTREZZATURA



LAMPADA ILED WOODPECKER

Potenza costante di 2500 nm/cm²
Testina rotante 360° in metallo
Indurimento in 1 secondo per spessori fino a 2 mm.

22%
iva
129,00 €

Cod. 78154



LAMPADA LED ALTA INTENSITÀ D_LED II WHITE

La lampada per polimerizzazione con un'emissione luminosa focalizzata rapida ed efficiente. Offre tre modalità tra cui scegliere, consentendo di personalizzare il processo di polimerizzazione. Inoltre, include lenti di polimerizzazione magnetiche per una messa a fuoco precisa e un'intensità fino a 3000 mw/cm². Dimensioni: 25mm×25mm×240mm
Peso netto: 278 g

22%
iva
729,00 €

Cod. 25622



OCCHIALI BINOCULARI 3.5X COLORE BLU

Occhiali ingrandenti 3.5X a LED
- Fissaggio e rimozione rapida del LED
- Illuminazione priva di ombre regolabile 15.000/30.000 Lux, effetto luce naturale 5500 Kelvin
- Distanza di lavoro da 32 a 42 cm per una migliore messa a fuoco
- Regolazione del posizionamento del binocolo 30°-45° rispetto all'asse orizzontale
- Regolazione inter pupillare
- Nastro di tenuta regolabile, immobilizza il sistema ingrandente alla testa riducendo il carico sul naso. Utilizzabile come cordocci no reggi occhiali quando non indossati.

22%
iva
154,00 €

Cod. 222.00B



KIT 6 TURBINE VIP-M4 NEW

Turbina VIP-M4 NEW confezione 6 manipoli colorati con attacco Midwest - dotato di bottone cambio fresa.

22%
iva
192,50 €

Cod. 777.35

ATTREZZATURA



TURBINA K9L FIBRA OTTICA AKOS

Turbina fibra ottica predisposta per attacco multiflex Kavo, spray quadruplo, serraggio fresa Push Button.

22%
iva
207,00 €

Cod. K24-CA



MANIPOLO CONTRANGOLO 1:1 FIBRA OTTICA AKOS

Anello blu 1:1 fibra ottica, serraggio fresa Push Button, intramatic. Manipolo contrangolo a luce con irrigazione interna e stringifresa a bottone.

22%
iva
186,40 €

Cod. K24-CA



CONTRANGOLO IMPLANTOLOGIA 20:1 SG20 NSK

Manipolo per implantologia, riduzione 20:1 senza luce. Corpo in titanio con trattamento in Dura-Coat e testina con doppio sigillo. Autoclavabile 135°C e termodisinfettabile. Velocità max 40.000 rpm, Torque max 80 Ncm, Irrigazione interna ed esterna, Bloccaggio fresa a pulsante.

22%
iva
595,00 €

Cod. 40884000



CONTRANGOLO S-MAX M25L NSK

Manipolo contrangolo in acciaio inossidabile 1:1 con luce a fibra ottica S Max M25L anello blu, con luce, spray singolo, Velocità Max: 40.000 min -1, Garanzia 2 anni.

22%
iva
399,00 €

Cod. 40874000



www.eurosima.it | 340 79 83 850



EUROSIMA[®]
SHOP

ATTREZZATURA

22%
iva

498,90 €

Cod. 40873000

CONTRANGOLO S-MAX M95L NSK



Contrangolo anello rosso S-Max M95L moltiplicatore 5:1 con luce (fibre ottiche di vetro) , 4 spray, cuscinetti ceramici, per l'utilizzo di frese gambo 314 (FG - 1,6mm) per turbina - sterilizzabile in autoclave a 135 gradi, max 200000 gpm

22%
iva

1.900,00 €

Cod. OPTSH

OPTISHADE STYLEITALIANO



OPTISHADE STYLEITALIANO offre una nuova soluzione per la valutazione del colore in bocca. La tonalità misurata viene comunicata in coordinate L a b, valori universali nel mondo della colorimetria, inequivocabili e facilmente interpretabili dall'utente che possono essere utilizzate e confrontate con i tintori commerciali più comuni memorizzati nella banca dati del proprio OPTI SHADE STYLEITALIANO oppure esportate nel software Matisse, che calcolerà le miscele di polveri ceramiche necessarie per il caso. Sistema funzionante esclusivamente con sistema iOS.

22%
iva

25,90 €

Cod. 5414063

OLIO QUATTROCARE PLUS SPRAY KAVO

Spray per lubrificare.
Flacone da 500 ml

22%
iva

43,90 €

Cod. 1600064

LUBRIFLUID LUBRIFICANTE SPRAY BIEN-AIR

Olio lubrificante spray per manipoli.
Flacone da 500 ml



22%
iva

~~294,00~~
235,00 €

Cod. 47.830.01

TRAY PER KIT PROTESICO HELMUT ZEPF

Vassoio chirurgico portastrumenti per kit protesico

22%
iva

~~1600,00~~
1280,00 €

Cod.47.830.00

KIT PROTESICO HELMUT ZEPF

Set di chiavi e cacciaviti corti e lunghi con cricchetto (47.525.55)

© HELMUT ZEPF MEDIZINTECHNIK GMBH



© HELMUT ZEPF MEDIZINTECHNIK GMBH



ATTREZZATURA

22%
iva



ANELLO LINGUALE RIPARA

Bite innovativo che unisce le conoscenze della gnatologia classica alla riabilitazione funzionale della lingua. prezzo su richiesta

Cod. 57685

22%
iva



CONTENITORE PER STERILIZZAZIONE FRESE E PICCOLI STRUMENTI LARIDENT

Supporto per sterilizzazione piccoli oggetti

8,00 €

Cod. 5741983

22%
iva



ETICHETTATRICE MANUALE PRINTEX MEDICAL + ROTOLO ETICHETTE PRINTEXMEDICAL

Strumento ideale per la tracciabilità dei prodotti sterilizzati con la possibilità di

- inserire la data di sterilizzazione
- la data di scadenza
- il numero di lotto e l'operatore.

Doppio supporto adesivo.
Fornita con rotolo da 500 etichette e tampone.

109,00 €

Cod. 10009018

22%
iva



29,50 €

Cod. 1600037

LUBRIMED INGRASSATORE BIEN-AIR

Grasso medicale per la lubrificazione delle turbine con cuscinetti a sfera. Conf. 6 pz

22%
iva



12,90 €

Cod. 00340280

**LUBRIFICANTE UNIVERSALE SPRAY
PER MANIPOLI.** Flacone da 500 ml



ATTREZZATURA



ETICHETTATRICE MANUALE MARK 4 + ROTOLO 600 ETICHETTE DEMARCO

Etichettatrice manuale con due righe di stampa, che riportano:

- la data di sterilizzazione
- la data di scadenza
- il numero del ciclo di sterilizzazione
- il numero dell'operatore che esegue le operazioni di sterilizzazione

Cod. Z16200

139,40 €

22%
iva



LAVATRICE ULTRASUONI CODYSON

Lavatrice ad ultrasuoni professionale con display digitale, capacità vasca 2,5 litri, scheda elettronica water-proof e trasduttore ad elevata potenza.

Cod. DB-4821

189,00 €

22%
iva



TERMOSCANNER A INFRAROSSI

Termoscanner termometro laser da utilizzare a distanza per rilevazione temperatura della fronte

Cod. 8010801

19,90 €

22%
iva



BACINELLA RENIFORME

Inox misura 170x100x35 mm

Cod. 2737-3

27,50 €

22%
iva

BACINELLA RENIFORME

Bacinella reniforme arcella inox, misura 250 x 135 mm

Cod. 5741016 **13,50 €**

BACINELLA RENIFORME BIO LARIDENT

Bacinella reniforme in cartone, misura 25x14cm, confezione da 50 pezzi

Cod. 10010298 **12,70 €**

Close to you.

MANUFACTURER SINCE 1921

Screwdriver set for the dental laboratory

Consisting of various inserts for the most common implant systems

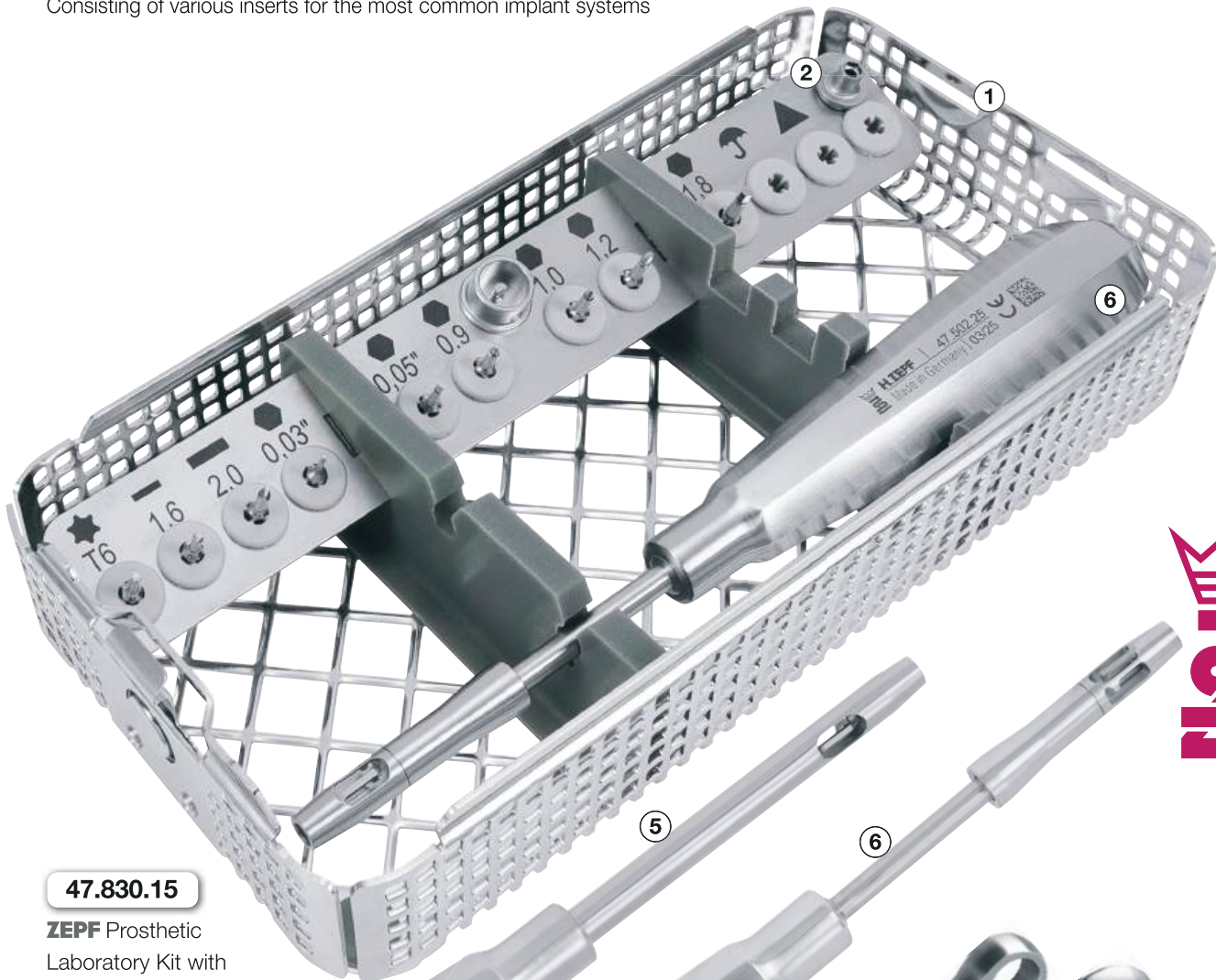

47.830.15

ZEPF Prosthetic
Laboratory Kit with
optional screwdriver

47.502.15

Universal Handle for
the Prosthetic Kit,
16 cm, optional

47.502.25

Cardan-Screwdriver,
16 cm, optional

47.803.02

Torque Wrench,
optional

47.525.55

Ratchet with demountable handle
for Prosthetic Kit, optional

ZEPF *dental*
newsticker

Indice alfabetico	Pagina
ACQUA OSSIGENATA	107
ADESIVO KULZER	35
ADESIVO VPS PER PORTAIMPRONTE SOLVENTUM	41
ADESIVO ZHERMACK	35
ADHESE UNIVERSAL IVOCLAR	13
ADHESE UNIVERSAL REFILL VIVAPEN IVOCLAR	13
AGHI APPLICATORI	20
AGHI PER ANESTESIA KUMAPAN	11
AGHI PER ANESTESIA MEDIBASE	10
AGHI PER ANESTESIA SOPIRA KULZER	11
AGHI STERILI PER IRRIGAZIONE ENDOCANALARE MEDIBASE	72
AGHI STERILI PER IRRIGAZIONE ENDOCANALARE OGNA	72
AH PLUS DENTSPLY	56
AH PLUS JET DENTSPLY	56
AH PLUS JET PUNTALI DENTSPLY	56
AIR FLOW EMS LEMON	78
AIR FLOW MAX INTRO KIT SMART EMS	133
AIR FLOW PERIO	78
AIR FLOW PLUS CHX EMS	78
AIR FLOW TUTTI-FRUTTI EMS	78
AIR WATER SYRINGE SPECTRUM TIPS LONG PREMIUMPLUS	6
AIR-FLOW HANDY 3.0 PLUS EMS	133
ALGINATO CROMATICO BMS	35
ALGINMAJOR MAJOR	35
ALGINOPLAST KULZER	36
ALGITRAY ZHERMACK	46
ALVEOGLY PASTA SEPTODONT	92
ANELLO LINGUALE RIPARA	139
ANIOSGEL MANI 800	107
ANIOSPRAY ECOLAB	104
ANIOSYME X3 ANIOS	105
ANTISCHIUMOGENO DISINFETTANTE CATTANI	107
APPLICATORI DOPPI PER FLUORO BESTDENT	81
APRIBOCCA	85
AQUASIL ULTRA+ CARTUCCE DENTSPLY	40
AQUASIL ULTRA+ HAND MIX DENTSPLY	40
AQUASIL ULTRA+ PUTTY DECA DENTSPLY	41
ARGOSEAL NEW SILVER FREE OGNA	57
ARTICAINA PIERREL	8
ASCIUGAMANO MONOUSO	7
ASCIUGAMANO PIEGATO a V	6
ASPIRASALIVA EURONDA	2
ASPIRASALIVA HYGOFORMIC BIO	2
ASPIRASALIVA TOTAL COMFORT ASA	2
ASTAL SOLUZIONE OGNA	60
ASTRINGEDENT ULTRADENT	35
ATTIVATORE UNIVERSALE PLUS LIQUIDO KULZER	44
ATTIVATORE UNIVERSALE PLUS PASTA KULZER	44
AUGMENTATION KIT HELMUT ZEPF	102
AUGMENTATION METERIAL APPLICATOR HELMUT ZEPF	101
AUTOMATRIX MANICO	20
AUTOMATRIX PUNTA AUTOMATE III	20
AXIA ETCH DENTALICA	15
AXIACORE NT3 PRECISION	26
BACINELLA RENIFORME	140

BACINELLA RENIFORME BIO LARIDENT	140
BACTISAN SPRAY 2000 AMEDICS	104
BACTISAN WIPE 2000 FP AMEDICS	106
BC PLUS BOND VERICOM	12
BEAUTIFIL FLOW PLUS SHOFU	19
BENZO VIR CERICHEM BIOPHARM	106
BICCHIERI IN CARTA HEALTHY TEETH 170 ml	7
BICCHIERI MONOUSO COLORATI	7
BICCHIERI MONOUSO in plastica	7
BIFIX TEMP - QUICKMIX VOCCO	25
BIO ORANGE SOLVENT OGNA	29
BIO-C REPAIR CEMENTO RIPARATORE BIOCERAMICO ANGELUS	56
BIO-C SEALER ANGELUS	57
BIODENTINE SEPTODONT	55
BIODENTINE XP 200 / 500 SEPTODONT	55
BIODENTINE XP APPLICATORE SEPTODONT	55
BIOROOT FLOW SEPTODONT	55
BIOROOT RCS SEPTODONT	55
BIOSEAL RETARD OGNA	58
BLACK MICRO FX TIPS ULTRADENT	21
BLANCONE APRIBOCCA AUTOCLAVABILE	76
BLANCONE CLICK IDS	76
BLANCONE HOME+ EVER SINGLE PATIENT KIT	77
BLANCONE HOME+FAST SINGLE PATIENT KIT	77
BLANCONE HOME+NIGHT SINGLE PATIENT KIT	77
BLANCONE TOUCH IDS	76
BLANCONE ULTRA IDS	76
BLANCONE ULTRA+ 35% IDS	76
BLOCCHETTI PER IMPASTO in PVC	52
BLUE SHAPER PRO ZARC	63
BLUEPRINT X CREME DENTSPLY	37
BONE GRAFTING KIT HELMUT ZEPF	101
BONE SCAPER II HELMUT ZEPF	33
BOWIE & DICK TEST	108
BUSTE AUTOSIGILLANTI	108
CALCIMOL LC VOCCO	27
CALIFORM OGNA	57
CALXYL BLU DENTAURUM	29
CALZATURE ALMA SUECOS	130, 131
CALZATURE DAG SUECOS	132
CALZATURE HAST SUECOS	129
CALZATURE KLAR SUECOS	132
CALZATURE NORD SUECOS	129
CAMICE DONNA	126
CAMICE MONOUSO IN TNT	4
CAMICE MONOUSO STERILE IN SMS	4
CAMICE UOMO	126
CAMICI EURONDA ALLE	4
CANAL+ SEPTODONT	60
CANNULE CHIRURGICHE BLUTIP MICRO SOGEVA	2
CANNULE CHIRURGICHE BLUTIP SOGEVA	2
CARTA ARTICOLAZIONE ACCUFILM II	50
CARTA ARTICOLAZIONE AGIS	49
CARTA ARTICOLAZIONE BAUSCH	49
CARTA ARTICOLAZIONE HANEL	50
CARTA ARTICOLAZIONE INLINE	49

CARTA ARTICOLAZIONE NORDIN	49
CASACCHE DONNA FANTASIA Silverpro+	124
CASACCHE DONNA TINTA UNITA Silverpro+	116, 117
CASACCHE UOMO FANTASIA Silverpro+	124
CASACCHE UOMO TINTA UNITA Silverpro+	120, 121
CATENELLA PER SALVIETTE IN METALLO	3
CATENELLE PER SALVIETTE IN GOMMA	3
CAVIT SOLVENTUM	28
CEMENT ONE PRECISION	26
CERAM.X SPECTRA ST FLOW DENTSPLY	17
CHARISMA FLOW KULZER	17
CHARISMA KULZER	19
CHLO-SITE GHIMAS	61
CITOCARTIN MOLTENI	8
CLEAN POLISH KERR	79
CLEANIC KERR	78
CLEARFIL CERAMIC PRIMER PLUS KURARAY NORITAKE	34
CLEARFIL MAJESTY ES FLOW LOW KURARAY NORITAKE	17
CLEARFIL SE BOND 2 KIT KURARAY	15
COLLUTORIO FRESH+PROTECT EDEL&WHITE	83
COLLUTORIO GENGIVIR	83
COLTOSOL F COLTENE	28
COMPO FLOW R&S	17
COMPRESSE TNT 4 STRATI SMART	6
COMPRESSE TNT STERILI MEDIBASE	6
CONTENITORE INOX HELMUT ZEPF	33
CONTENITORE PER STERILIZZAZIONE FRESE LARIDENT	139
CONTRANGOLO IMPLANTOLOGIA NSK	137
CONTRANGOLO S-MAX M25L NSK	137
CONTRANGOLO S-MAX M95L NSK	138
COPERTURA PER ORTOPANTOMOGRFO OMNIA	110
COPPETTE PROFILASSI BESTDENT	86
COPRI- RIUNITO MONOART EURONDA	4
COPRI- RIUNITO SOGEVA	4
COPRISCARPA MONOUSO	4
COPRISCARPA MONOUSO RINFORZATA	4
COPRITESTIERA MONOUSO MEDIBASE	5
COPRITESTIERA MONOUSO	5
CORE X FLOW DENTSPLY	16
CREOSOTO M.D. OGNA	59
CRESATINA OGNA	59
CRIO SPRAY KARL SANREMO	93
CROWN-TRACTOR HELMUT ZEPF	115
CUFFIE FANTASIA SILVERPRO+	125
CUFFIE UNISEX SILVERPRO+	125
CUNEI INTERDENTALI R&S	20
CURETTE GRACEY HELMUT ZEPF	88
CURETTE GRACEY M5 - SENZA AFFILARE HELMUT ZEPF	88
CUTANPLAST OGNA	92
DAPPEN MONOUSO COLORI MISTI ASA	53
DE TREY ZINC DENTSPLY	31
DEFLUSSORI	94
DENTA TEST COOL SPRAY R&S	93
DENTATUS SURTEX SABBIAIATI DORATI DENTATUS	112
DENTIFRIZIO ANTI-PLAQUE + WHITENING EDEL&WHITE	83
DENTIFRIZIO CARE FORTE EDEL&WHITE	83

DENTIFRICIO PER BAMBINI 7 FRUECHTLI EDEL&WHITE	84
DENTIN DESENSITIZER GHIMAS	79
DETATRINE Z SEPTODONT	79
DF-54 SUPER POLY-SOFT CARESTREAM KODAK	109
DF-58 SUPER POLY-SOFT CARESTREAM KODAK	109
DIGA HYSOLATE	71
DIGA NIC TONE	71
DIGA R&S	71
DIGA SANCTUARY	71
DIGA SENZA LATTICE R&S	71
DISCHI SEPARATORI MOTYL	113
DIVARICATORE - RETRATTORE HELMUT ZEPF	85
DIVARICATORE E SPECCHIETTO HELMUT ZEPF	86
DIVARICATORE LABIALE AUTOCLAVABILE	85
DRY TIPS	3
DUOTEMP COLTENE	17
DURALAY CLEAR RELIANCE	111
DURELON SOLVENTUM	31
DYCAL DENTSPLY	27
DYRACT EXTRA DENTSPLY	18
DYRACT FLOW DENTSPLY	17
E.D.T.A. 17% GEL OGNA	59
E.D.T.A. 17% SOLUZIONE OGNA	59
ECO 30	109
ECOCAIN MOLTENI	8, 9
ECOCAIN SPRAY	9
EDTA GEL 15% R&S	60
EDTA SOLUZIONE 17% R&S	59
ELITE HD+ ZHERMACK	37
ELITE MODEL FAST LIGHT ZHERMACK	111
EMBRACE PIT & FISSURE SEALANT PULPDENT	34
ENA BOND ADESIVO MICERIUM	14
ENA BOND CATALIZZATORE MICERIUM	14
ENA WHITE POWER KIT MICERIUM	77
ENAMEL PLUS HRI BIO FUNCTION MICERIUM	19
ENAMEL PLUS HRI FLOW MICERIUM	16
ENAMEL plus HRI MICERIUM	19
ENDO SET HELMUT ZEPF	73
ENDO-BITE SENSO KIT KERR	110
ENDOMETHASONE LIQUIDO SEPTODONT	58
ENDOMETHASONE N SEPTODONT	58
ENDOSOLV SEPTODONT	61
ESSENTIA UNIVERSAL LoFLO GC	17
ETCH 35 GEL I-BOND KULZER	13
ETICHETTATRICE MANUALE MARK 4	140
ETICHETTATRICE MANUALE PRINTEX MEDICAL	139
ETICHETTE ADESIVE PER MARK 3/MARK 4	108
ETICHETTE PER ETICHETTATRICE E.C.S.	108
EUCALYPTOL CLINIX	61
EUGENOLO R&S	58
EUSOL OGNA	57
EVER X FLOW GC	17
EXACLEAR SILICONE TRASPARENTE GC	43
EXCALIBUR PRO ZARC	62
EXCITE F IVOCLAR	12
EXPRESS 2 PENTA SOLVENTUM	43

EXPRESS LIGHT BODY SOLVENTUM	43
EXPRESS PUTTY SOLVENTUM	42
F.I.T.T KERR	45
FD 312 DISINFETTANTE SUPERFICI DURR	105
FD 322 DISINFETTANTE SUPERFICI DURR	105
FILL ROOT ST DENTALWORLD	18
FILO INTERDENTALE EASY TAPE EDEL&WHITE	82
FILO INTERDENTALE ESSENTIAL FLOSS NON CERATO ORAL-B	82
FILO INTERDENTALE EXPANDING FLOSS EDEL&WHITE	83
FILO INTERDENTALE MIRAFLOSS CERATO H&W	82
FILO INTERDENTALE SUPER SOFT FLOSS EDEL&WHITE	83
FILO INTERDENTALE SUPERFLOSS ORAL-B	82
FILO INTERDENTALE TEPE	82
FILO INTERDENTALE TEPE BRIDGE & IMPLANT	82
FILTEK P60 SOLVENTUM	18
FILTEK SUPREME FLOW SOLVENTUM	16
FILTEK SUPREME XTE SOLVENTUM	18
FILTEK SUPREME XTE UNIVERSAL CAPSULE	18
FISIOGRAFT GEL GHIMAS	99
FISIOGRAFT NANO H.A. REINFORCED GHIMAS	99
FISIOGRAFT PASTA HA GHIMAS	99
FISSAGGIO CARESTREAM KODAK	109
FIT CHECKER ADVANCED GC	46
FIT CHECKER ADVANCED TUBI GC	46
FLEXITIME BITE KULZER	43
FORBICE IRIS HELMUT ZEPF	97
FORBICE LA GRANGE HELMUT ZEPF	97
FREEGENOL TEMPORARY GC	25
FRESA FG ENDO-Z	70
FRESE ARYANE-Z	70
FRESE CALIBRATE PER EUROPOST	113
FUJI I GC	29
FUJI IX GP GC	29
FUJI PLUS GC	30
FUJICEM 2 SL GC	30
FUJICEM EVOLVE GC SINGLE PACK	30
FUTURABOND M+ DCA VOVO	14
FUTURABOND M+ VOVO	14
FUTURABOND U VOVO	14
GATES DENTSPLY	68
GATES R&S	68
GEL DI FLUORO DENTAL MEDICAL	80
GENERATORE DI ULTRASUONI UDSE-LED WOODPECKER	135
GENGISTAL SOLUZIONE OGNA	60
GHIACCIO ISTANTANEO SOGEVA	93
GINGIFAST ZHERMACK	39
GOMMINI IDENTOFLEX	45
GRADIA DIRECT GC	19
GRANULI MIX CORTICO SPONGIOSO OX31 BIOTECK	100
GREMBIULE IN PIOMBO CON COLLARE ADULTO	110
GUAINA PROTETTIVA EURONDA MIS. 55 x 450 mm	5
GUAINA PROTETTIVA PER LAMPADA LED MEDIBASE	5
GUAINE DI PROTEZIONE HYGITECH	5
GUAINE UNIVERSALI IN LATTICE U SOGEVA	5
GUANTI IN LATTICE CON TALCO NATUREX	1
GUANTI IN LATTICE SENZA TALCO NATUREX	1

GUANTI IN NITRILE NATUREX	1
GUANTI STERILI NON TALCATI NATUREX	1
GUANTI STERILI TALCATI NATUREX	1
GUTTASOLV SEPTODONT	61
HARVARD CEMENT	30
HEDSTROEM-FILES R&S	67
HELIOBOND LIQUIDO IVOCLAR	12
HELIX TEST KIT SOGEVA	108
HOFFMANN'S CEMENTO AL RAME	31
HOME BLEACHING INLINE	77
HORICO STRISCE PER SEPARARE	20
HYDROCK KERR	47
HYDROGUM 5 ZHERMACK	36
HYDROL SEPTODONT	34
HYDRORISE Cartucce ZHERMACK	39
HYDRORISE MAXI HEAVY BODY ZHERMACK	39
HYDRORISE PUTTY ZHERMACK	38
iBOND TOTAL ETCH KULZER	13
iBOND UNIVERSAL KULZER	12
ID212 FORTE DURR	106
IDROPULSORE PORTATILE SHONA S200 PRO	88
IMPLACEM DENTALICA PRECISION	26
IMPLANT CEMENT PREMIER	29
IMPLANT EX HELMUT ZEPF	32
IMPREGUM F SOLVENTUM	41
IMPREGUM PENTA H DUOSOFT	42
IMPREGUM PENTA SOFT QUICK SOLVENTUM	42
IMPREGUM PENTA SOFT SOLVENTUM	41
IMPREGUM PENTA SOLVENTUM	41
IMPRESSION COMPOUND	47
IMPRINT 4 BITE SOLVENTUM	45
INDICATORI PER STERILIZZAZIONE A VAPORE SOGEVA	107
INNOPRO PROPHY-TOP INNOCID	78
INSERTI ABLATORE EMS	89
INSERTI in silicone per composito	22
INSERTI SCALING COMPATIBILE	90
INVOLUCRI PROTETTIVI PER LASTRE N2 SMART	109
IONOSEAL SIRINGHE VOOCO	25
IRM DENTSPLY	25
IROOT APEX BONDENT	134
IROOT PRO BONDENT	134
JET KIT LANG	111
JET REPAIR LANG ROSA	111
KETAC CEM APLICAP SOLVENTUM	30
KETAC CEM SOLVENTUM	30
KETAC-FIL PLUS APLICAP SOLVENTUM	27
K-FILE COLORINOX DENTSPLY MAILLEFER	66
K-FILE ZARC	65
K-FILES R&S	67
KIT 6 TURBINE VIP-M4 NEW	136
KIT PIEZON NO PAIN EMS	133
KIT PROTESICO HELMUT ZEPF	138
KLEENEX	7
K-REAMERS R&S	67
KROMOPAN ZHERMACK	36
LAME PER BISTURI MONOUSO STERILI INLINE	93

LAME PER BISTURI SWAN MORTON	93
LAMPADA AD ALCOOL IN VETRO	53
LAMPADA AD ALCOOL INOX STANDARD FALCON	53
LAMPADA ILED WOODPECKER	136
LAMPADA LED ALTA INTENSITA' D_LED II WHITE	136
LARGAL+ FLACONE SEPTODONT	60
LARGO DENTSPLY	68
LARGO R&S	68
LAVATRICE ULTRASUONI CODYSON	140
LENZUOLO MEDICO	7
LIDOCAINA GEL OGNA	9
LIDOCAINA SPRAY OGNA	9
LIFE REGULAR KERR	28
LIGOSAN APPLICATORE KULZER	92
LIGOSAN KULZER	92
LIME ProFile DENTSPLY MAILLEFER	64
LOCALIZZATORE APICALE WOODPEX V WOODPECKER	134
LONG LIFE BAG ZHERMACK	51
LUBRIFICANTE UNIVERSALE SPRAY PER MANIPOLI	139
LUBRIFLUID LUBRIFICANTE SPRAY BIEN-AIR	138
LUBRIMED INGRASSATORE BIEN-AIR	139
MAGIC SIL PUTTY SOFT ELIDENT	38
MAGIC SIL WASH ELIDENT	38
MANICO BIONIK HELMUT ZEPF	24
MANICO CURVO inox per inserti in silicone HZ	23
MANICO DRITTO inox per inserti in silicone HZ	23
MANICO PER BISTURI HELMUT ZEPF	93
MANICO PORTA PENNELLINI HELMUT ZEPF	23
MANICO PORTA PENNELLINI in plastica	21
MANIPOLO ABLATORE WOODPECKER COMPATIBILE EMS	90
MANIPOLO COMPATIBILE EMS	89
MANIPOLO CONTRANGOLO 1:1 FIBRA OTTICA AKOS	137
MANIPOLO PIEZON UNIVERSALE EMS EN-041	89
MANTELLINE PLASTIFICATE in rotolo	3
MANTELLINE PLASTIFICATE MONOART EURONDA	4
MASCHERINA CHIRURGICA	1
MASCHERINA CHIRURGICA EURONDA	1
MASCHERINA FFP2	2
MASCHERINE CHIRURGICHE colorate PERFECTO	1
MATRICE IN METALLO A NASTRO KERR	20
MATRICI AUTOMATRIX	19
MATRICI TRASPARENTI STRIPROLL KERR	20
MAXCEM ELITE KERR	26
MD 520 DISINFETTANTE IMPRONTE DURR	106
MD 555 CLEANER DURR	106
MEMBRANA BIOCOLLAGEN BIOTECK	100
MEMBRANA IN PERICARDIO HEART BIOTECK	100
MEPIVACAINA PIERREL	8
MICROAPPLICATORI	21
MICROBRUSCH Applicatori	21
MICRO-LAME PER MICROCHIRURGIA SWAN MORTON	94
MICROMOTORE ENDODONTICO AI MOTOR BLACK	135
MICRO-SPATOLE PER COMPOSITO HELMUT ZEPF	22
MIRA 2 TONE H&W	80
MIRA CLEAN COMPRESSE H&W	80
MISURATORE ENDO-CONTROL HELMUT ZEPF	72

MIX CORTICO SPONGIOSO BIOTECK BIO-GEN	100
MONOBOND PLUS RICAMBIO IVOCLAR	15
MORDENZANTE BLU BEST DENT	15
MULTILINK AUTOMIX TRY-IN IVOCLAR	31
NEGATIVOSCOPIO ULTRAPIATTO LED WEIKO	110
NEOSEALER FLEX FLO TIPS AVALON_BIOMED	27
NEOSEALER FLO KIT AVALON_BIOMED	27
NEOSEALER FLO RICAMBIO AVALON_BIOMED	27
NEOXIDINA MANI NUOVA FARMEC	106
NEW COLD SPRAY KUMAPAN	92
NICLOR 5 OGNA	58
NUPRO DENTSPLY SIRONA	79
OCCHIALI BINOCULARI 3.5X COLORE BLU	136
OCCHIALI PROTETTIVI UVEX I-VO	87
OCCLUFASST ROCK ZHERMACK	45
OLIO QUATTROCARE PLUS SPRAY KAVO	138
ONE COAT 7 UNIVERSAL COLTENE	12
ONE-Q-BOND C.G.T. ACTIVATOR PRECISION	14
ONE-Q-BOND C.G.T. PRECISION	14
OPAESCENCE BOOST ULTRADENT 40%	74
OPAESCENCE PATIENT KIT 10%	75
OPAESCENCE PATIENT KIT 16%	75
OPAESCENCE PF DOCTOR KIT 10%	74
OPAESCENCE PF DOCTOR KIT 16%	74
OPAESCENCE REFILL PF 10%	75
OPAESCENCE REFILL PF 16%	75
OPTIBOND FL ADESIVO KERR	13
OPTIBOND FL PRIMER KERR	13
OPTIBOND SOLO PLUS KERR	13
OPTISHADE StyleItaliano	138
OPTOCAIN MOLteni	9
OPTRAGATE 2 IVOCLAR	81
ORANGE SOLVENT R&S	46
ORANWASH LIGHT ZHERMACK	43
OROTOL PLUS DURR	106
ORTHO BITE	85
ORTHO BOX	85
ORTHOPRINT ZHERMACK	36
OVERCEM SA OVERFIBERS	33
PALADON 65 KULZER	114
PALADUR KULZER	114
PALAPRESS KULZER	114
PALAVIT 55 VS KULZER	113
PANAVIA SA CEMENT UNIV AUTOMIX KURARAY	34
PANAVIA V5 - TOOTH PRIMER KURARAY	34
PANAVIA V5 INTRO KIT KURARAY	32
PANTALONE DONNA TINTA UNITA	118, 119
PANTALONI UOMO TINTA UNITA	122, 123
PASTA JODOFORMICA GHIMAS	57
PASTA JODOFORMICA RADIOPACA OGNA	57
PASTA PROFILASSI BESTDENT	79
PELLICOLA PROTETTIVA	7
PENNELLINI MONOUSO	21
PERMADYNE PENTA H	42
PERMADYNE PENTA L	42
PERMITE SDI	19

PERMLASTIC ADHESIVE KERR	44
PERMLASTIC KERR	44
PERNI CONICI	114
PERNI IN FIBRA DI VETRO EUROPOST EUROSIMA	113-114
PEROXILL 2000 AMEDICS	104
PIASTRA VETRO LARIDENT	52
PIASTRE TERMOPLASTICHE BART	48
PIASTRE TERMOPLASTICHE IDS	48
PIEZON LED MANGO EMS	133
PINZA PER FRAMMENTI METALICI HELMUT ZEPF	72
PINZA PER SCHEGGE HELMUT ZEPF	73
PINZE AUTOMATRIX	20
PINZE ROBA EXTRACTING HELMUT ZEPF	95
PINZETTA ANATOMICA PIATTA HELMUT ZEPF	72
PINZETTA LONDON COLLEGE	24
PINZETTA PEET SPLINTER HELMUT ZEPF	24
PLAQUE TEST VIVADENT	80
PLASTOR BIANCO GHIMAS	28
POLISHING PASTE BARATTOLO R&S	79
POLISHING PASTE TUBO R&S	79
POLYETHER CONTACT TRAY ADHESIVE SOLVENTUM	35
POLY-F PLUS BONDEX DENTSPLY	31
PORCELAIN ETCH GEL ULTRADENT	112
PORTA PROTESI	85
PORTA RADIOGRAFIE in cartella MEDIBASE	109
PORTA RADIOGRAFIE in rotolo MEDIBASE	109
PORTA-AGHI E FORBICE HOLD'N CUT HELMUT ZEPF	98
PORTA-AGHI MICRO DOUBLE-ACTION HELMUT ZEPF	98
PORTA-AGHI MICRO HELMUT ZEPF	98
PORTABISTURI ANGOLATO HELMUT ZEPF	94
PORTABISTURI DRITTO HELMUT ZEPF	93
PORTABISTURI DROP-CONTROL HELMUT ZEPF	94
PORTABISTURI PER MICRO LAME HELMUT ZEPF	94
PORTAIMPRONTE FORATI ASA	51
PORTAIMPRONTE MONOUSO DI PLASTICA	51
POZZETTI LARIDENT	53
PRESIDENT THE ORIGINAL Cartucce COLTENE	38
PRESIDENT THE ORIGINAL PUTTY COLTENE	38
PRESSURE SPOT INDICATOR PSI COLTENE	46
PRIME & BOND ACTIVE DENTSPLY	13
PRIME & BOND XP REFILL DENTSPLY	15
PRIME BOND SELF CURE ACTIVATOR DENTSPLY	15
PROPHY PASTE CCS DIRECTA	79
PROTAPER GOLD MAILLEFER	63
PROTEMP 4 GARANT SOLVENTUM	113
PROTEZIONI BIO PER BITE BLOCK MEDIBASE	110
PROTEZIONI PER SENSORI MEDIBASE	110
PULI-JET CATTANI	105
PULI-JET PLUS 2.0 C/AZIONE ANTICALCARE CATTANI	105
PULP CANAL SEALER EWT KERR	56
PULP CANAL SEALER KERR	56
PUNTA A EMS	89
PUNTA P EMS	89
PUNTA PS EMS	89
PUNTALI DI MISCELAZIONE GRIGI ZHERMACK	39
PUNTALI MISCELATORI DENTSPLY	40

PUNTALI MISCELATORI DINAMICI DENTSPLY	41
PUNTALI MISCELATORI MONOUSO	54
PUNTALI PER MISCELATRICE AUTOMATICA PREMIUMPLUS	54
PUNTE ARKANSAS	113
PUNTE DI CARTA NORMALIZZATE R&S	69
PUNTE DI CARTA NORMALIZZATE STERILI INLINE	69
PUNTE DI CARTA PROTAPER GOLD MAILLEFER	68
PUNTE DI CARTA STAND. ISO R&S	69
PUNTE DI CARTA STERILI 4% - 6% INLINE	70
PUNTE DI CARTA STERILI 4% - 6% R&S	69
PUNTE DI GUTTAPERCA PROTAPER GOLD CONFORM FIT MAILLEFER	68
PUNTE DI GUTTAPERCHA 4% - 6% ISO Taper R&S	70
PUNTE DI GUTTAPERCHA NORMALIZZATE R&S	70
PUNTE DI GUTTAPERCHA R&S	70
RACCORDO ASPIRASALIVA CATTANI	2
RACESTYPTINE SOLUZIONE SEPTODONT	45
RC PREP PREMIER	60
RC PREP VASETTO PREMIER	61
REGENERATING TABS	108
RELYX LUTING CEMENT KIT SOLVENTUM	26
RELYX UNICEM 2 AUTOMIX SOLVENTUM	25, 26
RELYX UNICEM 2 AUTOMIX SOLVENTUM	25, 26
RELYX UNICEM APLICAP ELONGATION TIPS	26
RELYX UNICEM APLICAP SOLVENTUM	26
RETRATTORE INOX HELMUT ZEPF	86
RETRATTORE WHALE FIN HELMUT ZEPF	10
RISKONTROL PUNTALI AZZURRI ACTEON	6
ROSOL FLUORE' OGNA	80
ROTOLO PER STERILIZZAZIONE	108
ROTOLONI DI CARTA	6
RULLI SALIVARI DISPOTECH	3
RULLI SALIVARI SMART	3
SACCO GEL CALDO/FREDDO	93
SALVIETTE DISINFETTANTI ANIOS	106
SALVIETTE PLASTIFICATE MONOART EURONDA	3
SALVIETTE PLASTIFICATE PER PAZIENTE	3
SANIFIL GEL RAYS	107
SBIANCAMENTO HOME BESTDENT	75
SCANDONEST SEPTODONT	9, 10
SCHEDE DIAGNOSTICHE CLIENTI	52
SCOTCHBOND UNIVERSAL ADESIVO SOLVENTUM	12
SCOTCHBOND UNIVERSAL ETCHING GEL SOLVENTUM	12
SCOTCHBOND UNIVERSAL PLUS SOLVENTUM	12
SCOVOLINI EASYFLEX INTERDENTAL EDEL&WHITE	84
SEALAPEX PKG KERR	33
SEKUSEPT™ ACTIVE ECOLAB	104
SEPTANEST SEPTODONT	9, 10
SET PER COMPOSITO CompoSmooth Big HELMUT ZEPF	22
SET PER COMPOSITO CompoSmooth HELMUT ZEPF	21
SET PROFILASSI CURETTE GRACEY HELMUT ZEPF	91
SET PROFILASSI CURETTE GRACEY M5 HELMUT ZEPF	91
SET STERILE BASE PER IMPIANTI	6
SHONA IDROPULSORE ACCESSORI	88
SIGILLATRICE EUROSEAL INFINITY	135
SIGILLATRICE MANUALE MESTRA	135
SILANE ULTRADENT	112

SINUS LIFT BY STILLER HELMUT ZEPF	103
SINUS LIFT ELEVATORS HELMUT ZEPF	102
SIRINGA PER ANESTESIA HELMUT ZEPF	11
SIRINGHE MONOUSO	53
SIRINGHE MONOUSO PER ELASTOMERI ASA	53
SOF-LEX DISCHI	115
SOLETTE GEL-TECH SUECOS	126
SOLUZIONE FIOLOGICA	92
SOLVENTE PER GESSO E TRAY CLEANER DURR	46
SONDA EXPLORER HELMUT ZEPF	24
SONDA PARODONTALE CAROLINA HELMUT ZEPF	23
SONDA PARODONTALE WHO HELMUT ZEPF	24
SPATOLA PER ALGINATO	51
SPATOLA PER CEMENTO HELMUT ZEPF	33
SPATOLA PER GESSO / ALGINATO	52
SPATOLE PER COMPOSITO HELMUT ZEPF	22
SPAZZOLINI RA NYLON	86
SPAZZOLINI TOP BRUSH PLUS USA E GETTA AKZENTA	87
SPAZZOLINO FLOSSER SOFT INTENSIVE EDEL&WHITE	84
SPAZZOLINO FLOSSER ULTRASOFT EDEL&WHITE	84
SPAZZOLINO INTERDENTALE TEPE	86
SPAZZOLINO PER BAMBINI EDEL&WHITE	84
SPAZZOLINO PRO-GUMS ULTRASOFT EDEL&WHITE	84
SPAZZOLINO SONICO SHONA CON TELECAMERA	88
SPAZZOLINO SONICO SHONA SONIC WHITE	87
SPECCHIETTI RODIATI	
SPECCHIO ANGOLARE BESTDENT	81
SPECCHIO PER FOTO INTRAORALI ACTEON	81
SPINGI-FILO RETRATTORE HELMUT ZEPF	23
SPLINTLINE LANG	111
SPLINT-ONE PRECISION DENTALICA	112
SPONGOSTAN ETHICON	92
SPUGNE EMOSTATICHE CLINIX	92
SPUGNE PER ENDODONZIA	72
STRISCE ABRASIVE R&S	45
SUPER POLISH KERR	80
SUPPORTO A MURO	107
SUPRABOND R&S	14
SUPRACAL R&S	58
SUPRAETCH R&S	15
SUPRAFIL+ R&S	18
SUPRALINER PHOTO R&S	58
SUPRAPOWDER R&S	78
SURFA'SAFE PREMIUM ANIOS	104
SURGIPLASTER G170 GHIMAS	99
SURGIPLASTER P30 GHIMAS	99
SURGIPLASTER SINUS GHIMAS	99
SUTURE IN SETA BIOSILK	96
SUTURE IN SETA ETHICON	96
SUTURE PGLA910 BIOCRYL	96
SUTURE PVDF NOVABIO	96
SUTURE VICRYL ETHICON	96
SVILUPPO CARESTREAM KODAK	109
T-31 PARACETIKUM PLUS DISINFEKTA	104
TAZZA IN POLYETHILENE	52
TAZZA IN SILICONE VERDE	52

TELI MONOUSO	6
TELIO IVOCLAR	29
TEMP BOND AUTOMIX KERR	25
TEMP BOND CLEAR AUTOMIX KERR	25
TEMP BOND NE KERR	25
TEMP BOND STANDARD KERR	25
TENASYLE KEMDENT	47
TENATEX KEMDENT	47
TERMINALE MANUALE MODELLO B CATTANI	2
TERMINALI INTRAORALI	50
TERMINALI INTRAORALI DENTSPLY	40
TERMOSCANNER A INFRAROSSI	140
TERMOSTAMPANTE DELUXE	48
TERMOSTAMPANTE SILENT	48
TESTINE PER SHONA SONIC	88
TETRIC EVO CERAM IVOCLAR VIVADENT	18
TETRIC EVOFLOW IVOCLAR VIVADENT	16
THERMAFIL DENTSPLY	64
TOKUSO REBASE II KIT TOKUYAMA DENTAL	112
TOOTH MOUSSE GC	80
TOTAL ETCH 37% IVOCLAR	16
TOTALFILL BC SEALER	27
TOVAGLIOLI DI CARTA	7
TRANSBOND XT SYRINGE KIT UNITEK SOLVENTUM	16
TRAY PAPER SOGEVA	5
TRAY PER KIT PROTESICO HELMUT ZEPF	138
TROLLFOIL BLU TROLLHATTEPLAST	50
TROPICALGIN ZHERMACK	37
TUBULICLEAN OGNA	59
TURBINA K9L FIBRA OTTICA AKOS	137
TURBOPRINT CLASS A R&S	36
ULTRACAL XS RICAMBIO ULTRADENT	55
ULTRA-ETCH INDISPENSE 35% ULTRADENT	15
ULTRAPAK FILO RETRATTORE ULTRADENT	50
UNCINI IVORY	71
VARIOLINK ESTHETIC DC VIVADENT	33
VARIOLINK ESTHETIC LC VIVADENT	34
VARIOLINK ESTHETIC TRY-IN VIVADENT	34
VASSOI TRAY	5
VDW RECIPROC BLUE FILES VDW	62
VENUS BULK FLOW ONE KULZER	16
VENUS DIAMOND FLOW KULZER	16
VENUS PEARL ONE KULZER	18
VENUS PEARL PURE KULZER	19
VISCOGEL DENTSPLY	43
VISIERA PROTETTIVA ANTI-SCHIZZI	87
VISIERA SMALL PER OPERATORE	87
VISIERA UNIVET	87
WAVEONE GOLD CONFORM FIT GUTTAPERCHA MAILLEFER	69
WAVEONE GOLD PUNTE DI CARTA MAILLEFER	69
WAVEONE GOLD STRUMENTI MAILLEFER	62
WHITENING GEL SBIANCANTE INLINE	77
WISPEX BONDENT	134
XANTALGIN SELECT KULZER	36
XANTOPREN COMFORT KULZER	44
XANTOPREN TUTBI KULZER	44

X-TOOL ESTRAZIONE NON INVASIVA KIT HELMUT ZEPF	95
X-TOOL INSTRUMENTS HELMUT ZEPF	95
ZETA 1 ULTRA ZHERMACK	104
ZETA 2 SPOREX ZHERMACK	104
ZETA 5 POWER ACT ZHERMACK	105
ZETA 7 SOLUTION ZHERMACK	105
ZETA 7 SPRAY ZHERMACK	105
ZIMAVIR CERICHEM BIOPHARM	107
ZIRCAD CEMENT IVOCLAR	27
ZIRCATE - PASTA PER PROFILASSI DENTSPLY	80
ZOCCOLI ODEN + PRINT SUECOS	128
ZOCCOLI ODEN+ SUECOS	127

LA SCELTA VINCENTE PER LA TUA IGIENE ORALE



EUROSIMA SHOP



1 - pulizia

2 - spazzolatura delicata dei denti sensibili

3 - massaggio

4 - sbiancamento

5 - lucidatura

**5 MODALITÀ OPERATIVE PER UNA
PROTEZIONE EFFICACE DI DENTI E GENGIVE**



IL TUO BENESSERE INIZIA DAI PIEDI !!

New ALMA

Leggere
confortevoli
Traspiranti

DESIGN
SALUTE
FUNZIONALITÀ



NEW ODEN FUSION

Modern, stylish and ergonomic design.



ANTISTATIC AVAILABLE

BLUE 36 | 45

WHITE 36 | 45

BLACK 36 | 45

SOFT PINK 36 | 41



LIGHTWEIGHT



ANTIBACTERIAL



SRC NON-SLIP



SHOCK ABSORPTION



BREATHABLE



INESCOP
NON-TOXIC HYPOALLERGENIC
INTERIOR

FOR PASSIONATE PROFESSIONALS

